

# Дизайн проект



Алёны Бородиной

8(926)492-50-50

## Состав проекта

---

- 1 - Обмерочный план
- 2 - Обмерочный план с размерами
- 3 - План демонтаж
- 4 - План возведения стен
- 5 - План экспликация помещений
- 6 - План расстановки мебели
- 7 - План\_размещения точек водопровода и канализации
- 8 - План напольных покрытий
- 9 - План потолка
- 10 - План размещения светильников
- 11 - План размещения светильников по выключателям
- 12 - План размещения розеток
- 13 - План дверей
- 14 - План указателей углов развёрток стен
- 15 - План развертка стен Спальня 2
- 16 - План развертка стен Спальня 2 (мебель)
- 17 - План развертка стен Спальня 2 (электрика)
- 18 - План развертка стен Спальня 1
- 19 - План развертка стен Спальня 1 (мебель)
- 20 - План развертка стен Спальня 1 (электрика)
- 21 - План развертка стен Коридор/кухня
- 22 - План развертка стен Коридор/кухня (мебель)
- 23 - План развертка стен Коридор/кухня (электрика)
- 24 - План развертка стен Кухня/коридор
- 25 - План развертка стен Кухня/коридор (мебель)
- 26 - План развертка стен Кухня/коридор (электрика)
- 27 - План развертка стен Коридор
- 28 - План развертка стен Коридор (мебель)
- 29 - План развертка стен Коридор (электрика)
- 30 - План развертка стен Ванная
- 31 - План развертка стен Ванная (мебель)
- 32 - План развертка стен Ванная (электрика)
- 33 - План развертка стен Санузел
- 34 - План развертка стен Санузел (мебель)
- 35 - План развертка стен Санузел (электрика)
- 36 - План развертка стен Гардеробная
- 37 - План развертка стен Гардеробная (мебель)
- 38 - План развертка стен Гардеробная (электрика)

- 
- 39 - 3d эскиз спальня 2
  - 40 - 3d эскиз спальня 2
  - 41 - 3d эскиз спальня 2
  - 42 - 3d эскиз спальня 2
  - 43 - 3d эскиз спальня 1
  - 44 - 3d эскиз спальня 1
  - 45 - 3d эскиз спальня 1
  - 46 - 3d эскиз спальня 1
  - 47 - 3d эскиз Кухня
  - 48 - 3d эскиз Кухня
  - 49 - 3d эскиз Кухня
  - 50 - 3d эскиз Коридор
  - 51 - 3d эскиз Коридор
  - 52 - 3d эскиз Коридор
  - 53 - 3d эскиз Коридор
  - 54 - 3d эскиз Коридор
  - 55 - 3d эскиз Ванная
  - 56 - 3d эскиз Ванная
  - 57 - 3d эскиз Санузел
  - 58 - 3d эскиз Санузел
  - 59 - 3d эскиз Гардеробная
  - 60 - 3d эскиз Гардеробная
  - 61 - 3d эскиз Гардеробная

- Примечание:
- все размеры указаны в миллиметрах
  - за отметку 0,000 принят уровень чернового пола квартиры
  - все высоты даны от отметки пола конкретного участка
  - перед началом работ все размеры и отметки проверить по месту
  - несоответствия размеров и отметок согласовать с автором проекта

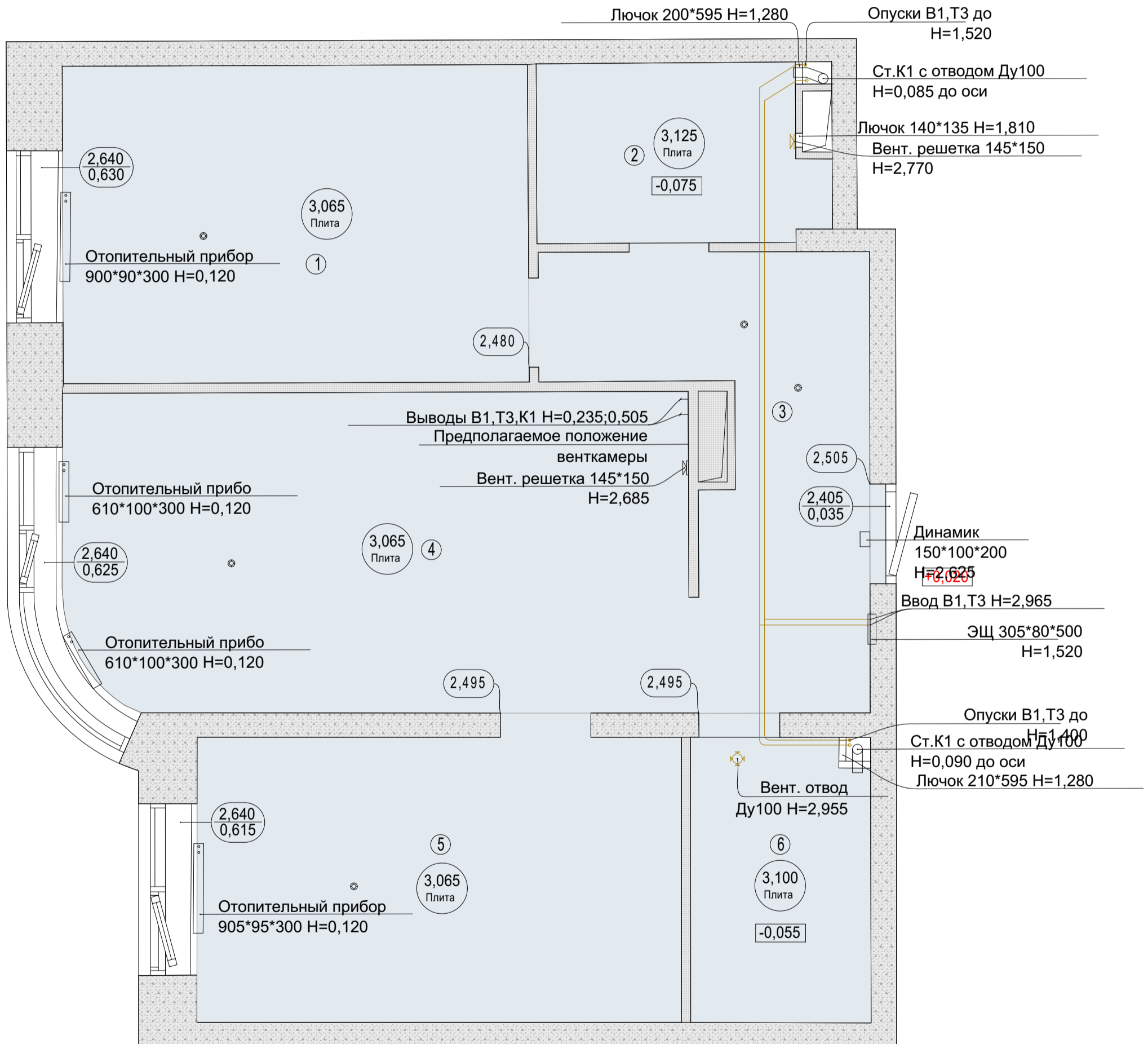

- К1 - Водоотведение
- К2 - Ливневая канализация
- В1 - ХВС
- Т3 - ГВС
- Т1, Т2 - Отопление

- Примечание:
- все размеры указаны в миллиметрах
  - за отметку 0,000 принят уровень черного пола квартиры
  - все высоты даны от отметки пола конкретного участка
  - перед началом работ все размеры и отметки проверить по месту
  - несоответствия размеров и отметок согласовать с автором проекта

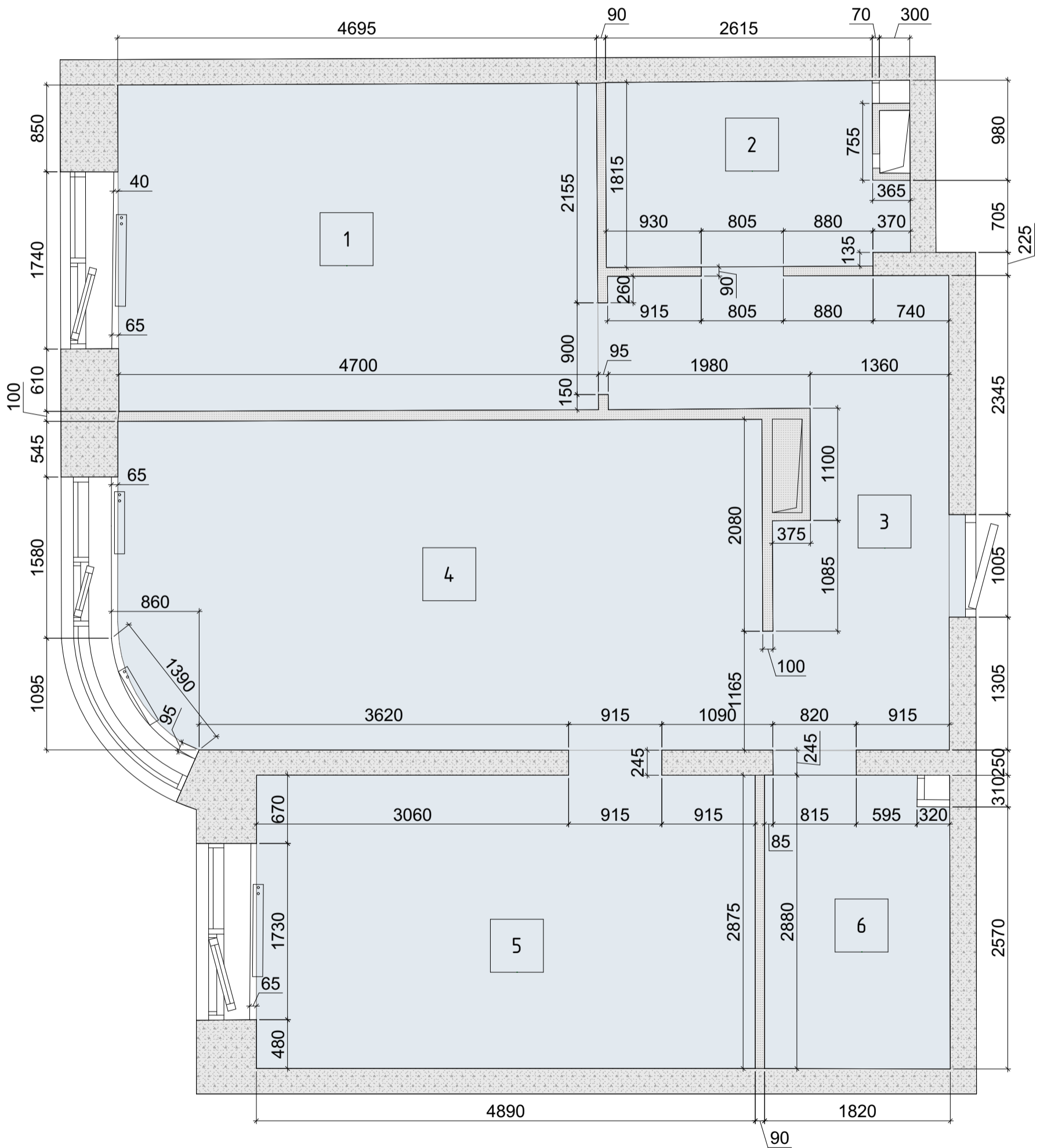

Условные обозначения		
№	Наименование помещения	м/кв
1	Помещение 1	15,0
2	Помещение 2	5,0
3	Помещение 3	10,1
4	Помещение 4	20,3
5	Помещение 5	14,3
6	Помещение 6	5,3
Общая проектная площадь		70,0



Примечание:  
- размеры даны с учётом выравнивающих и чистовых материалов

Установка инсталляции над ней место хранения.  
см. совместно с развёртками стен

Ниши под полки и освещение слэба.  
см. совместно с развёртками стен

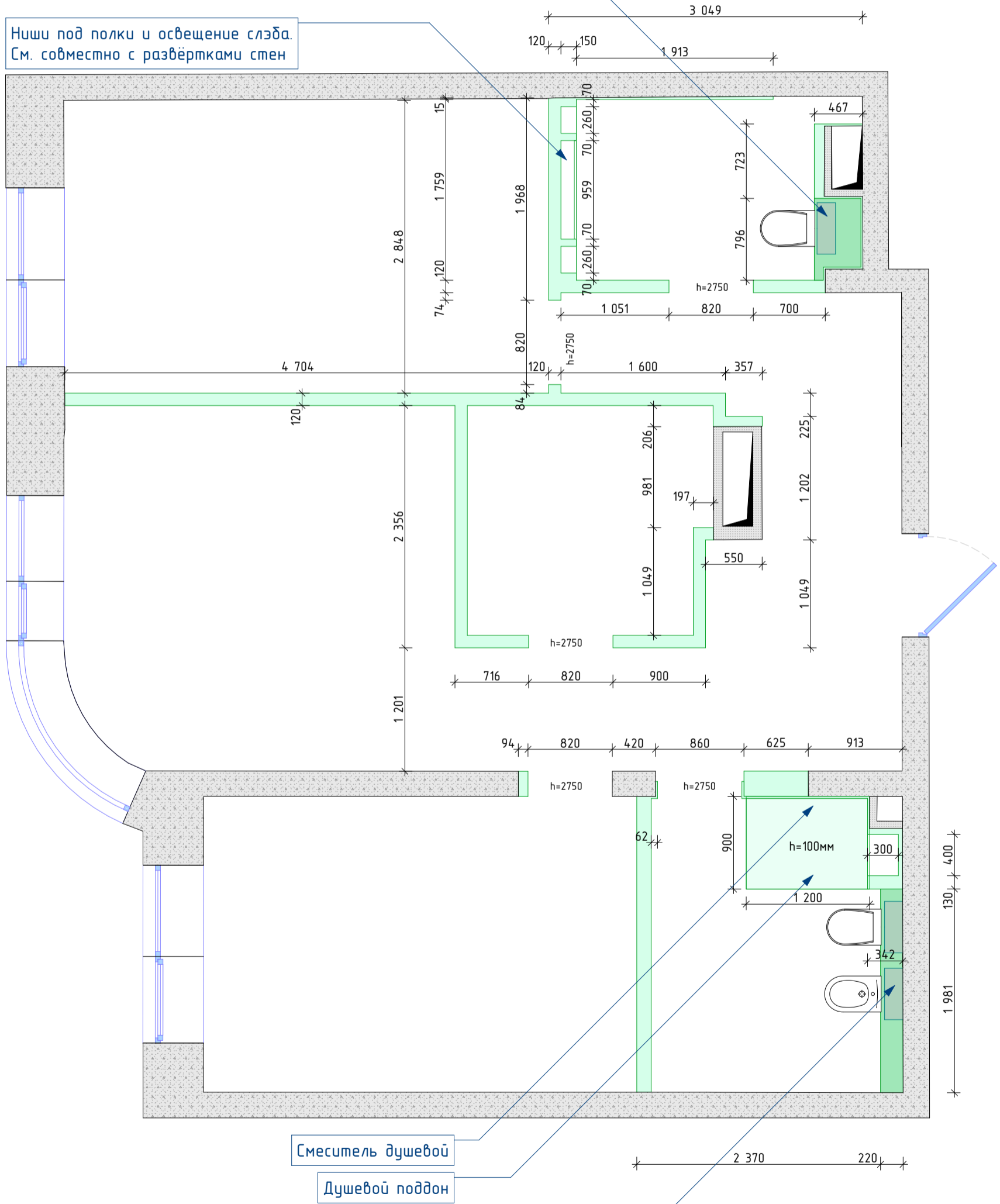

Примечание:  
- размеры даны с учётом выравнивающих и чистовых материалов

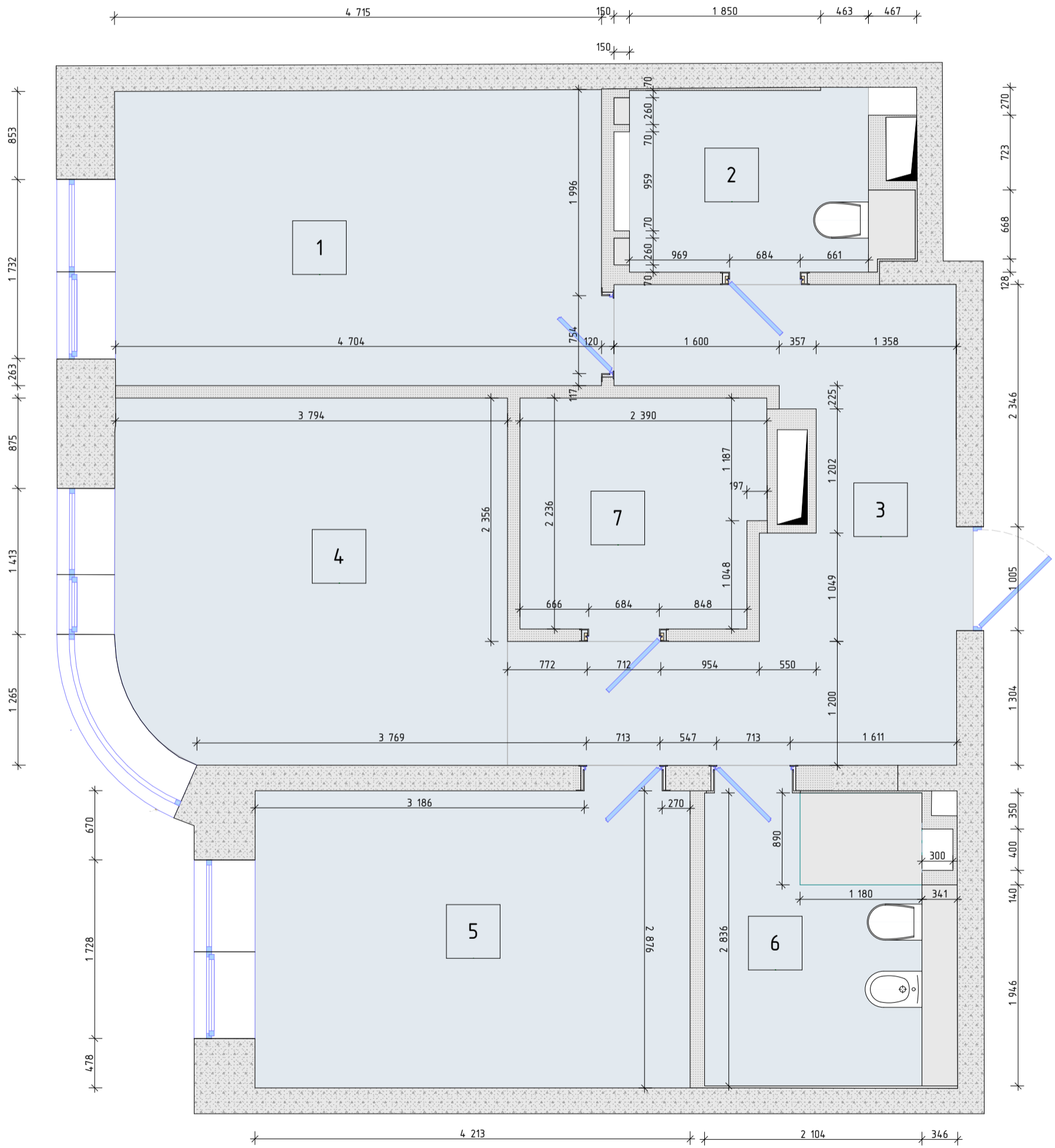

Условные обозначения		
№	Наименование помещения	м/кв
1	Спальня 1	13,6
2	Ванная	4,2
3	Коридор	12,6
4	Кухня	13,2
5	Спальня 2	12,3
6	Санузел(душевая)	6,8
7	Гардеробная	5,2
Общая проектная площадь		67,9

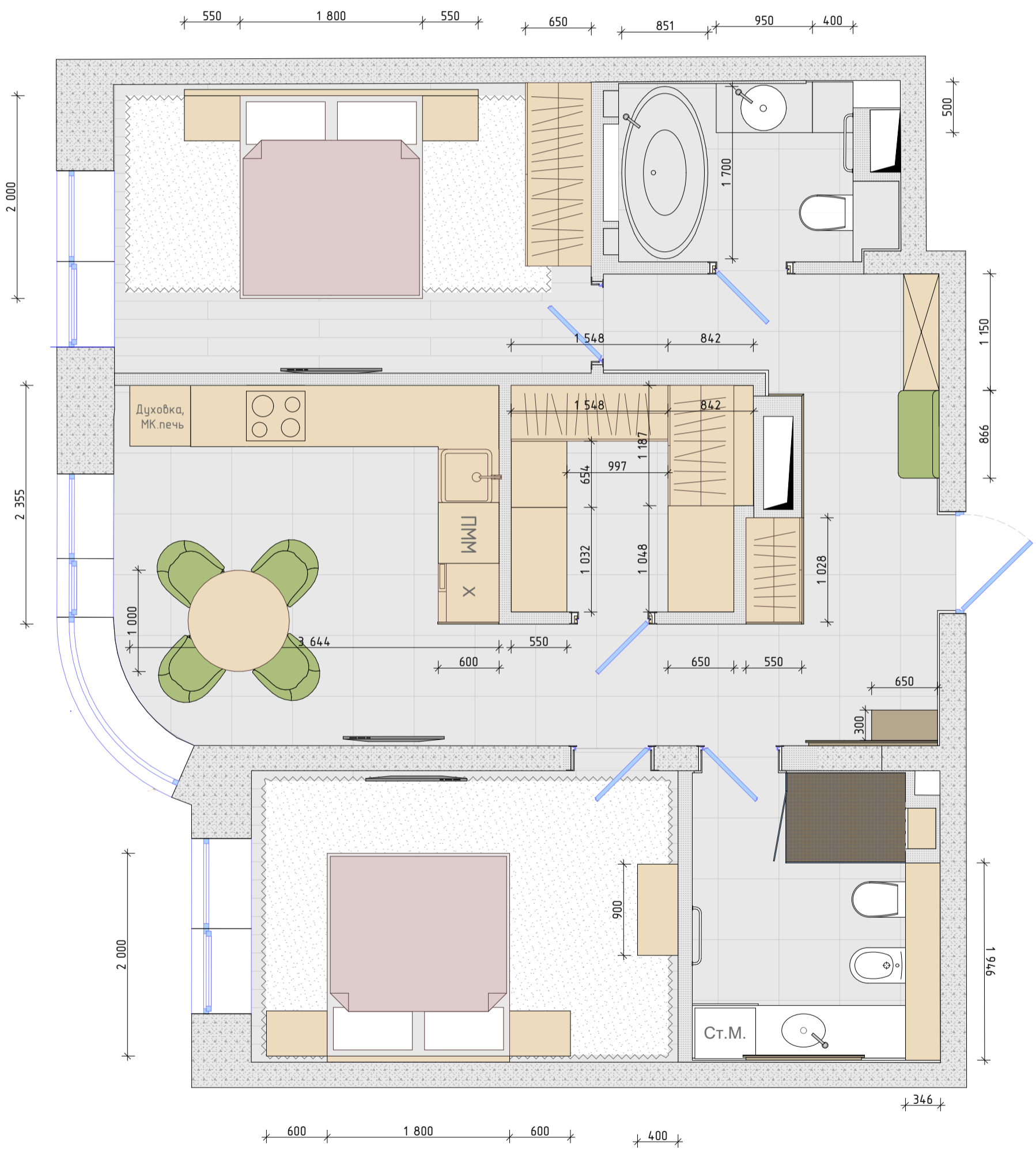

Условные обозначения	
	Мягкая мебель
	Мебель корпусная
	Сантехника
	Ковёр

Примечание:  
 - см. техническую спецификацию по сан.оборудованию и её подключению  
 - учесть длину и уклон слива, а так же встроено в стену оборудование

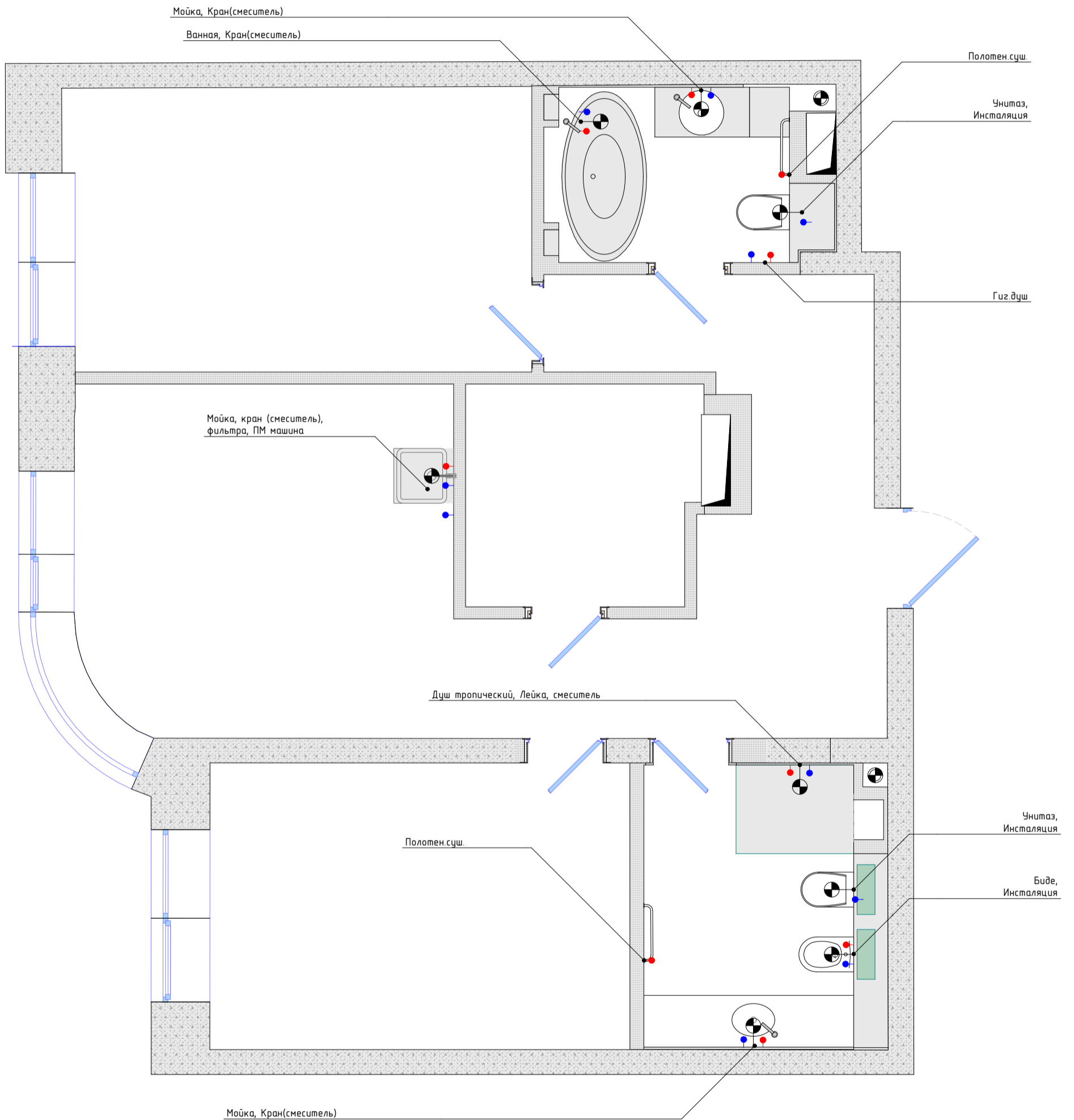

**Условные обозначения**

	Наименование
●	Горячая вода
●	Холодная вода
⊗	Слив

Примечание:  
 - размеры даны без учёта объёма на подрезку  
 - стяжку пола санузлов поднять до общей высоты с комнатами

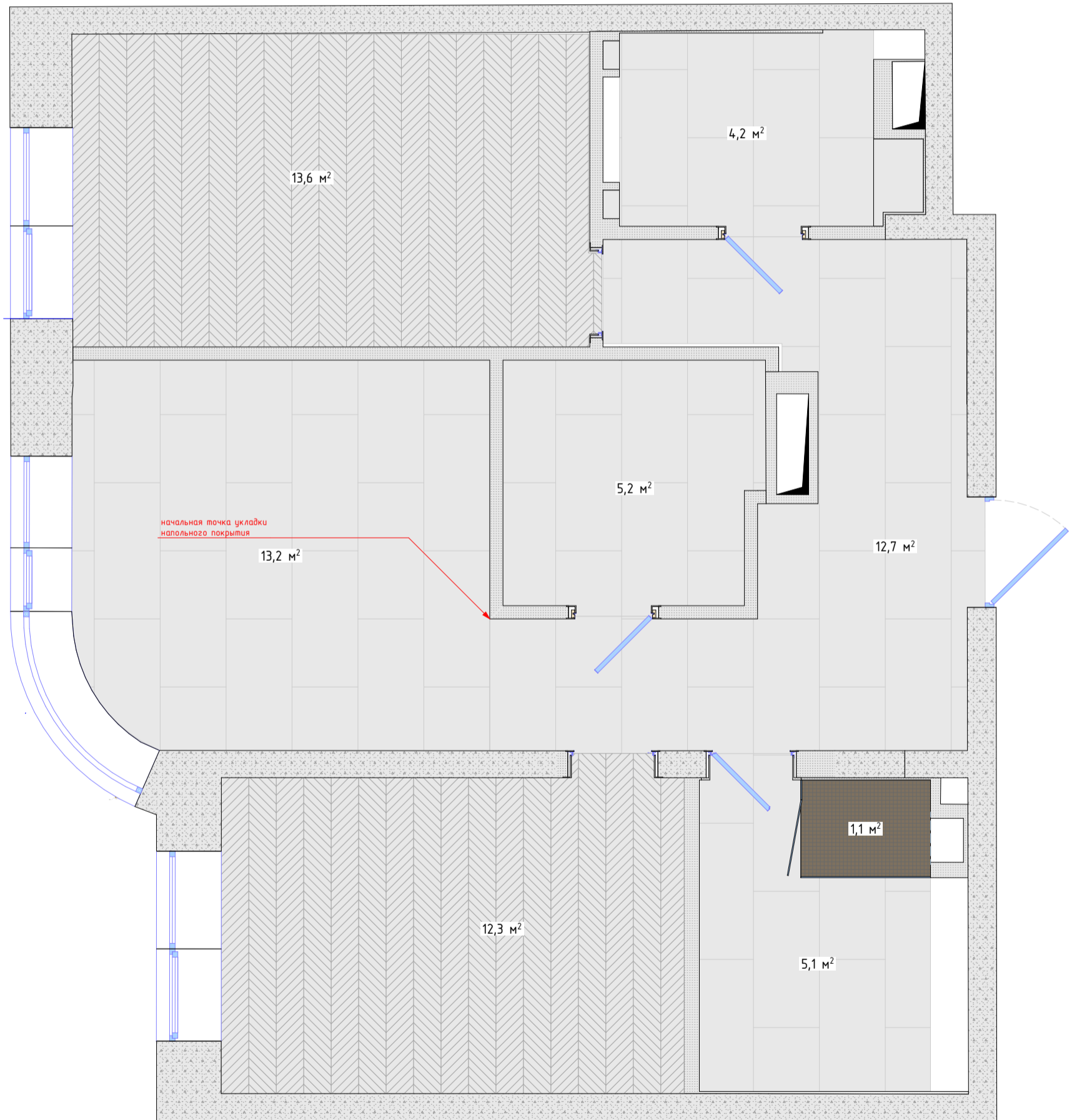

Условные обозначения		
	Общая площадь покрытия	м/кв
	Инженерная французкая ёлка 45° ДУБ АЛЬПИНА / ALPINA	25,9
	Керамогранит 1200x600мм Azteca Da Vinci White Lux	40,4
	Мозайка Charme Extra Laurent Mosaico Lux	1,1

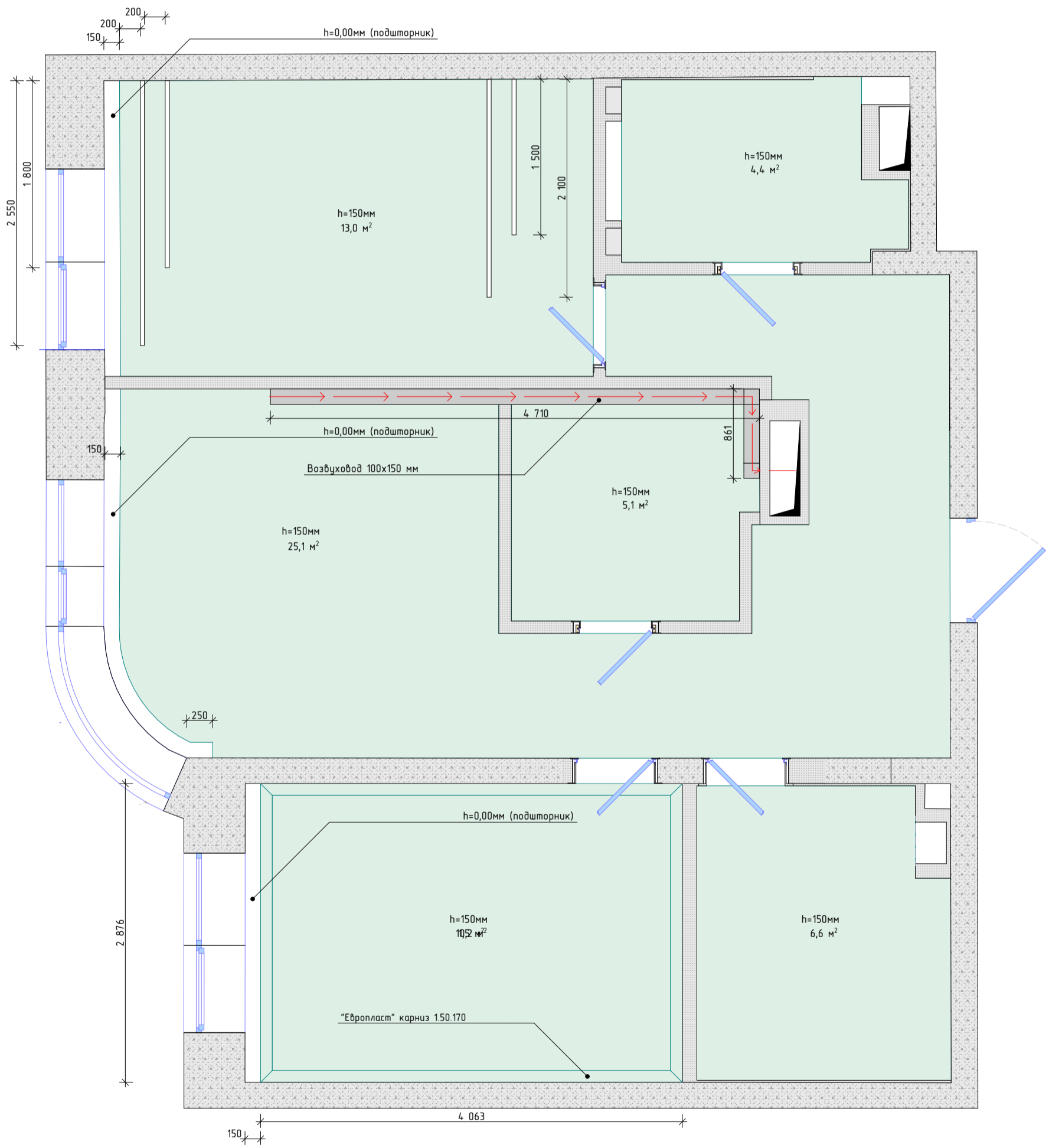

**Условные обозначения**



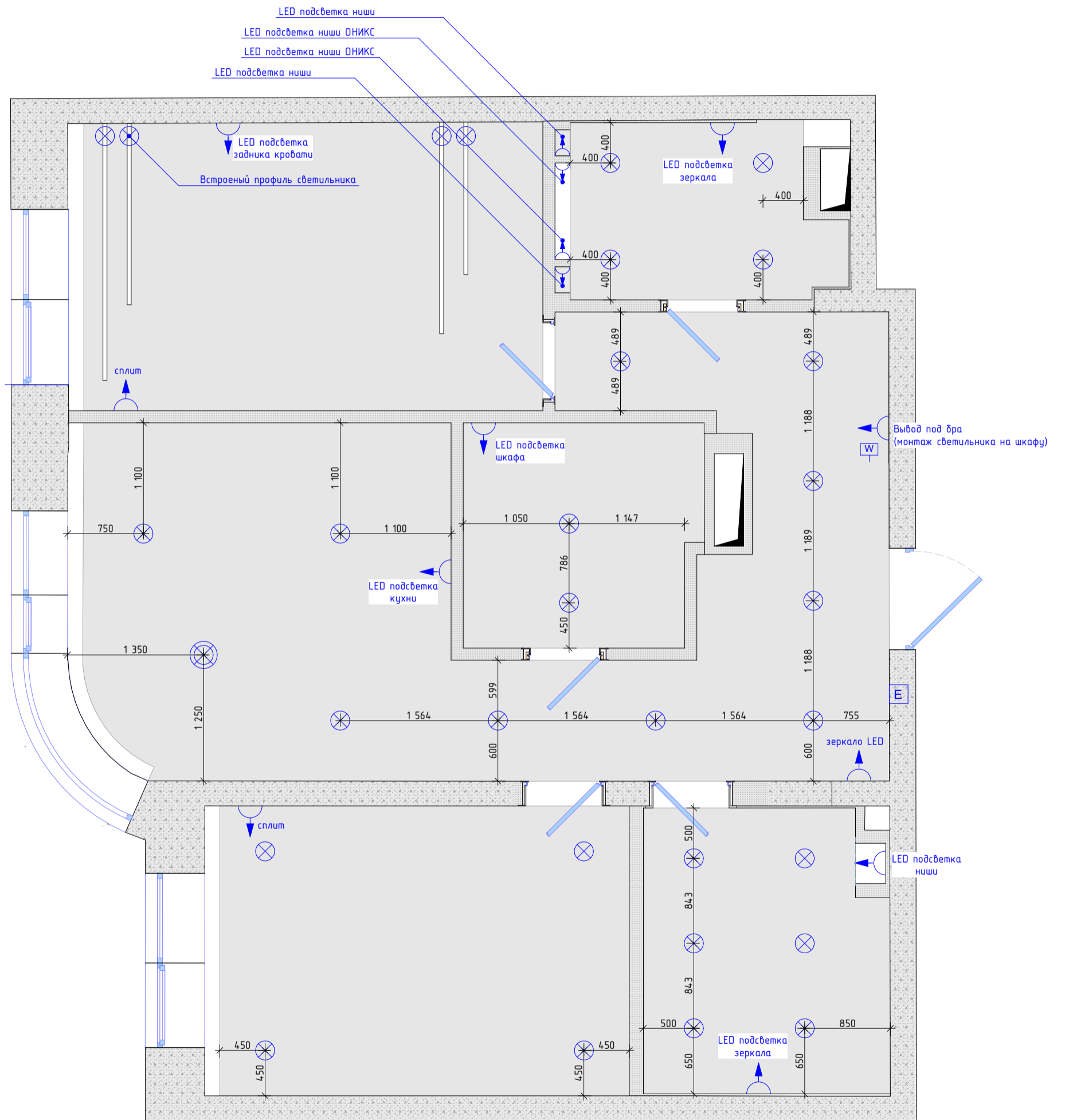



	ГКЛ потолок



**Условные обозначения**

⊗	Потолочный светильник
⊗	Люстра
W	Настенный светильник (бра)
↑	Вывод сети ~220v
E	Электрощит

Условные обозначения

	Потолочный светильник
	Настенный светильник (бра)
	Вывод сети ~220v
	Электрощит
	Линия подключения
	Переключатель с одним полюсами
	Переключатель с двумя полюсами

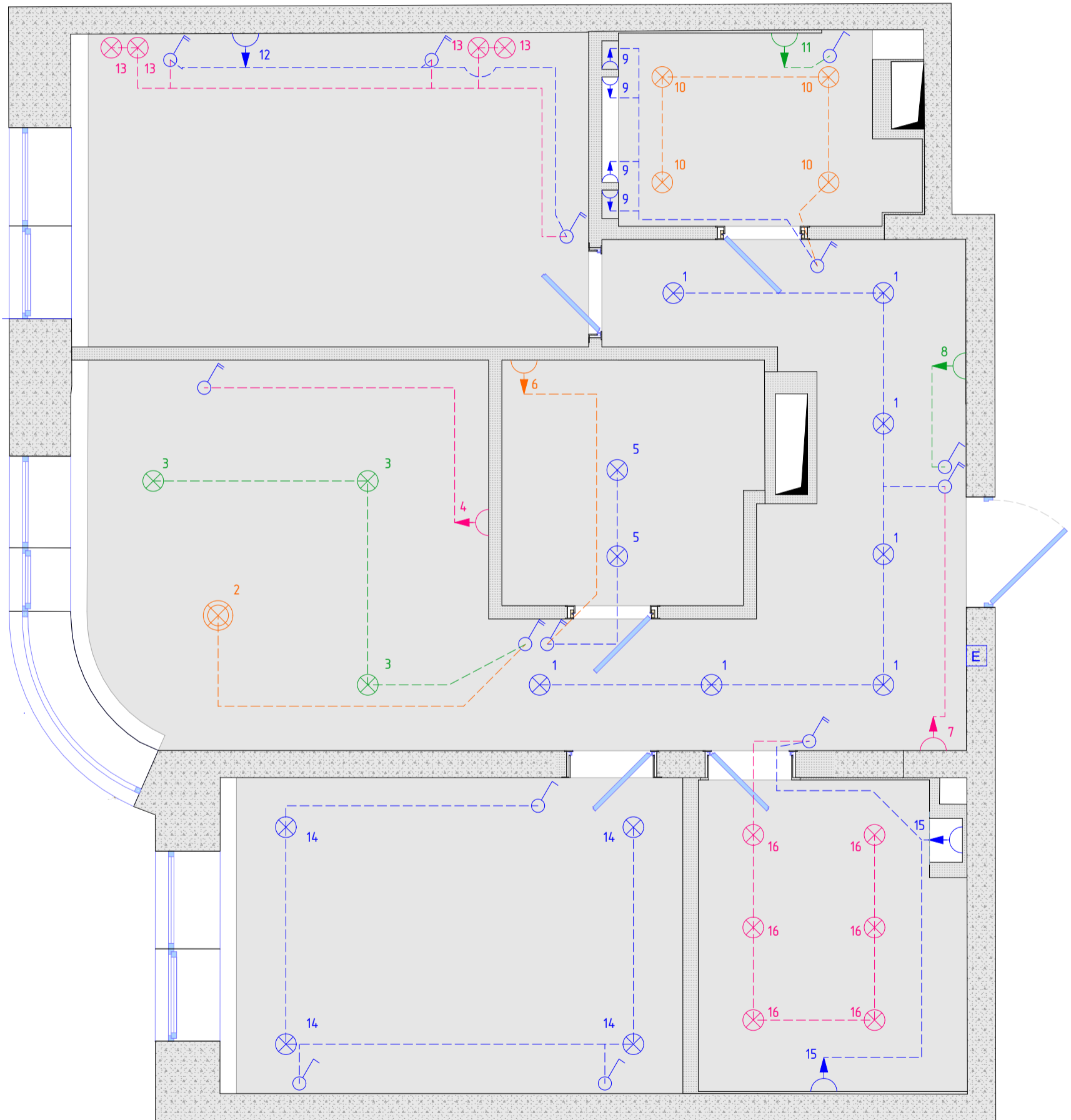

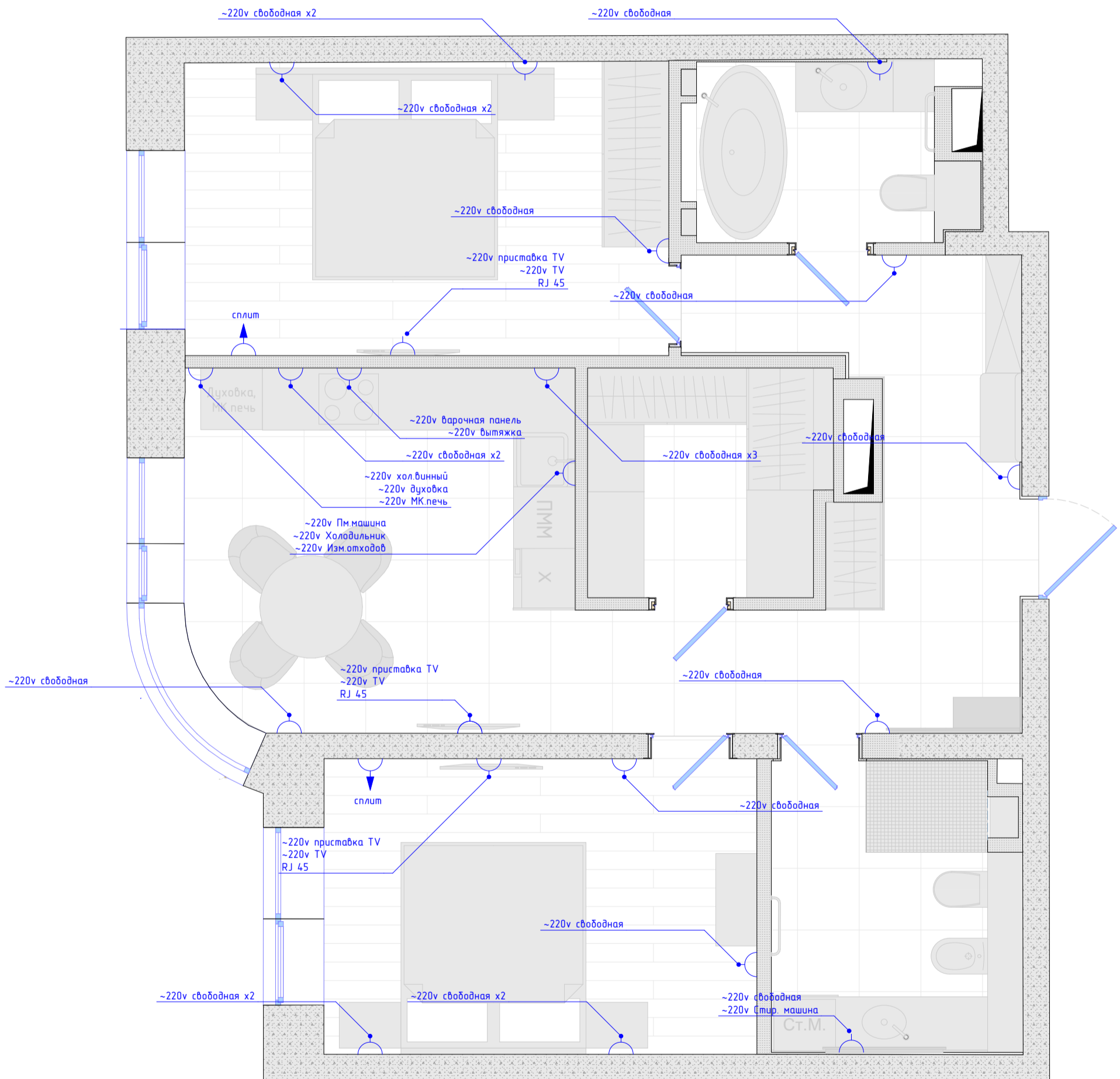

	Розетка сетевая ~220v
	Вывод сети ~220v

Дверь "PROFIL DOORS" INVISIBLE REVERSE под покраску  
коробка с обратным открыванием (от себя)  
полотно 700x2650мм

Дверь "PROFIL DOORS" INVISIBLE под покраску  
открывание (на себя), полотно 700x2650мм

Дверь "PROFIL DOORS" INVISIBLE REVERSE под покраску  
коробка с обратным открыванием (от себя)  
полотно 700x2650мм

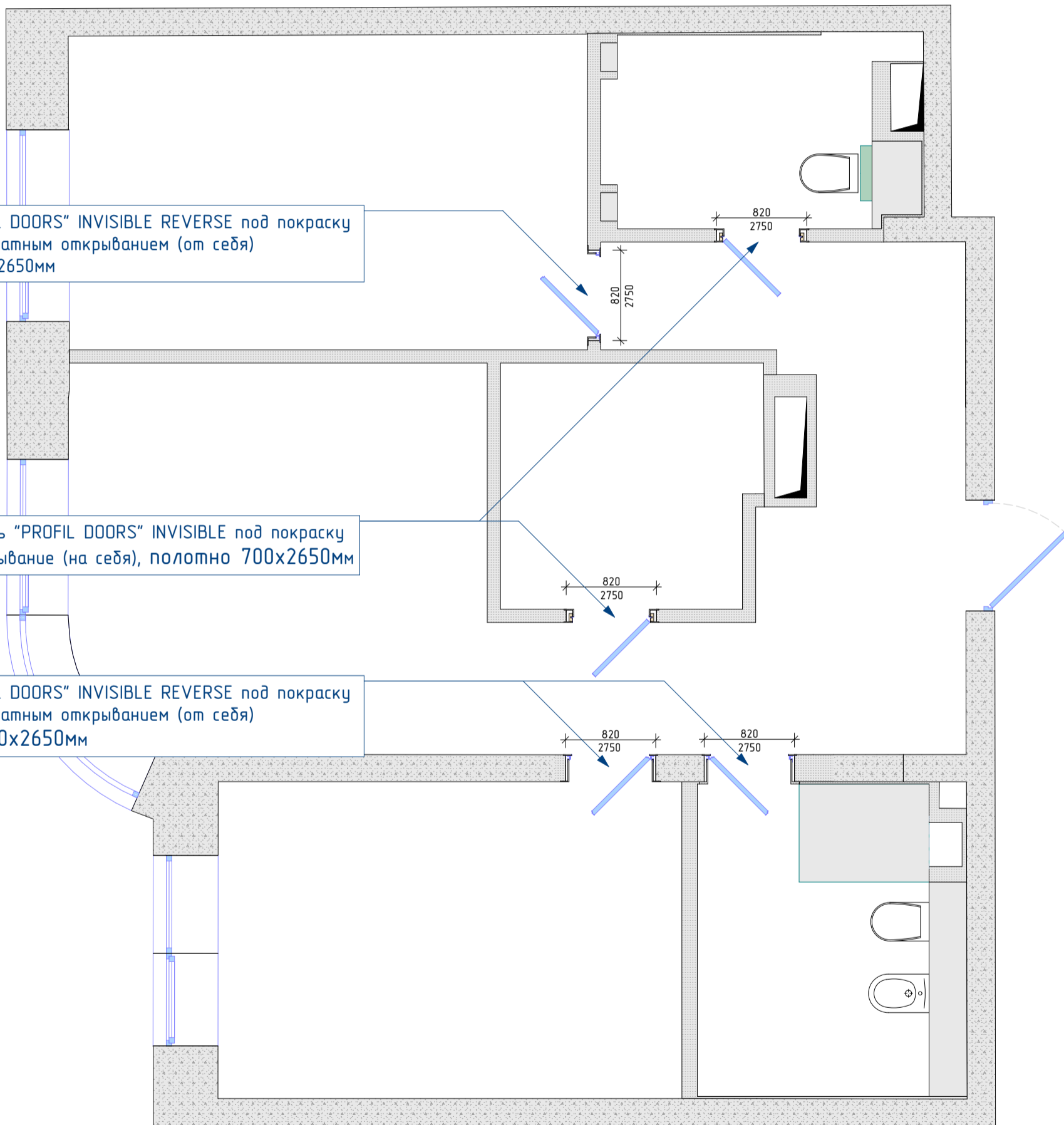

Примечание:  
- размеры даны с учётом выравнивающих и чистовых материалов

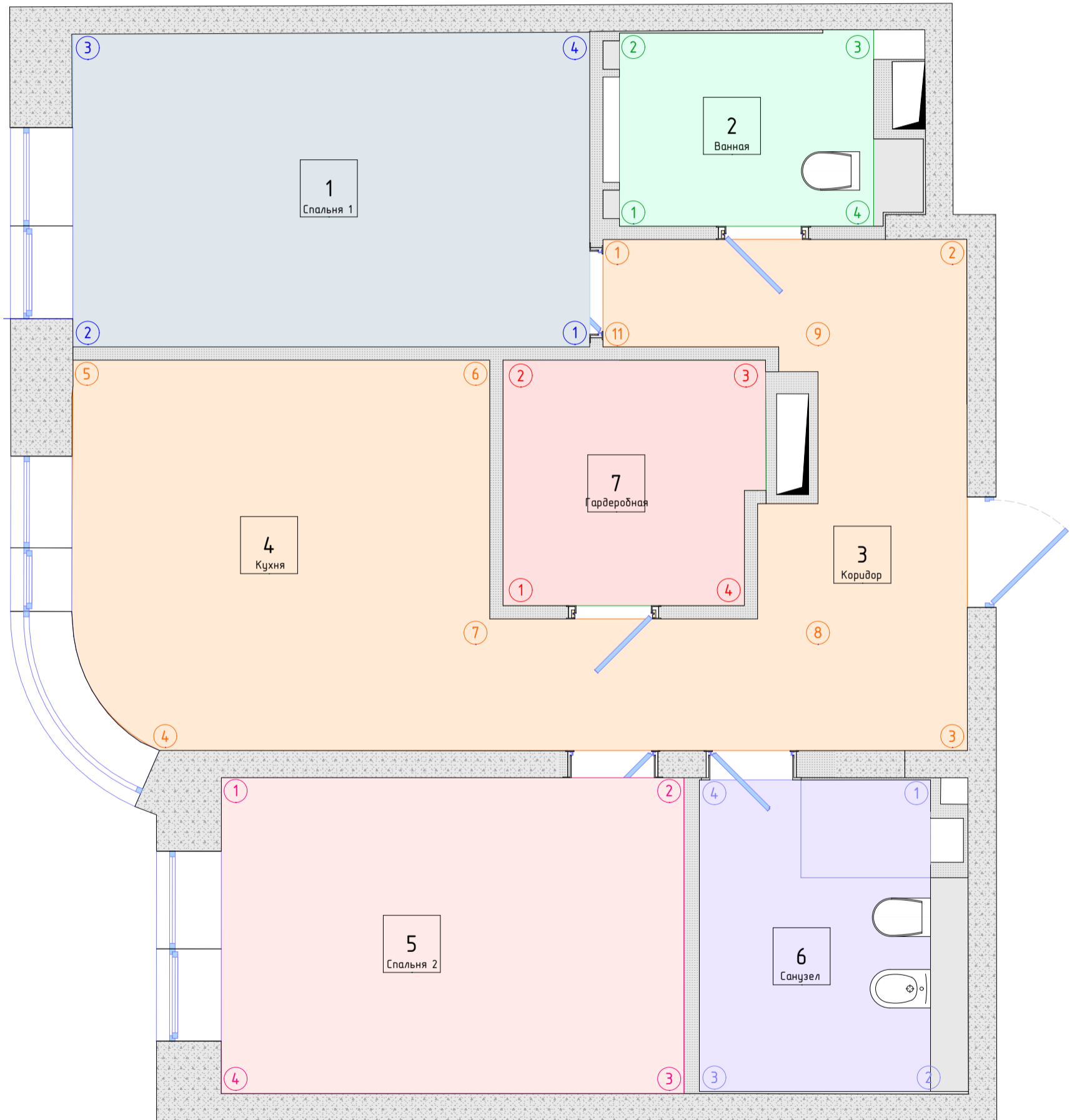

Примечание:  
- примыкание пола и стен Скрытый плинтус "Deartio Ликорн"

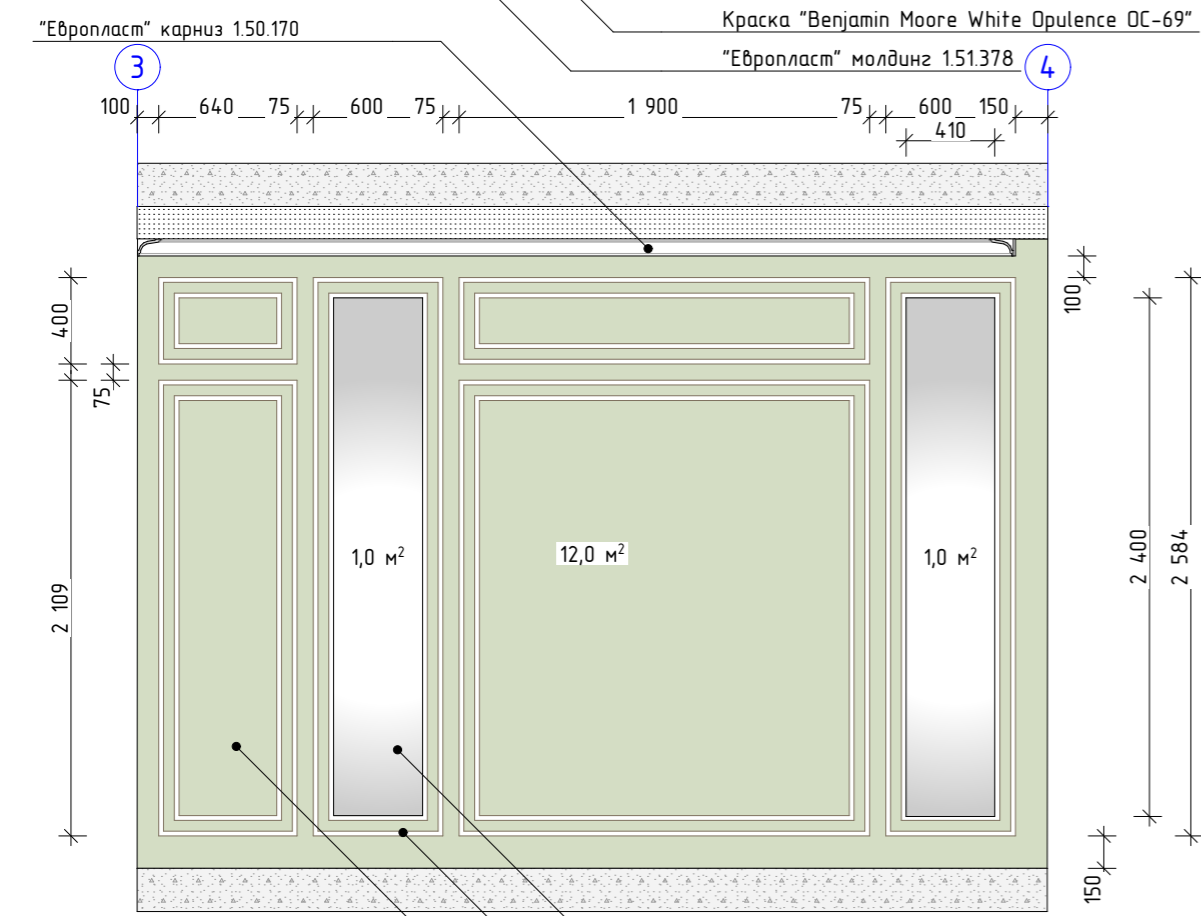
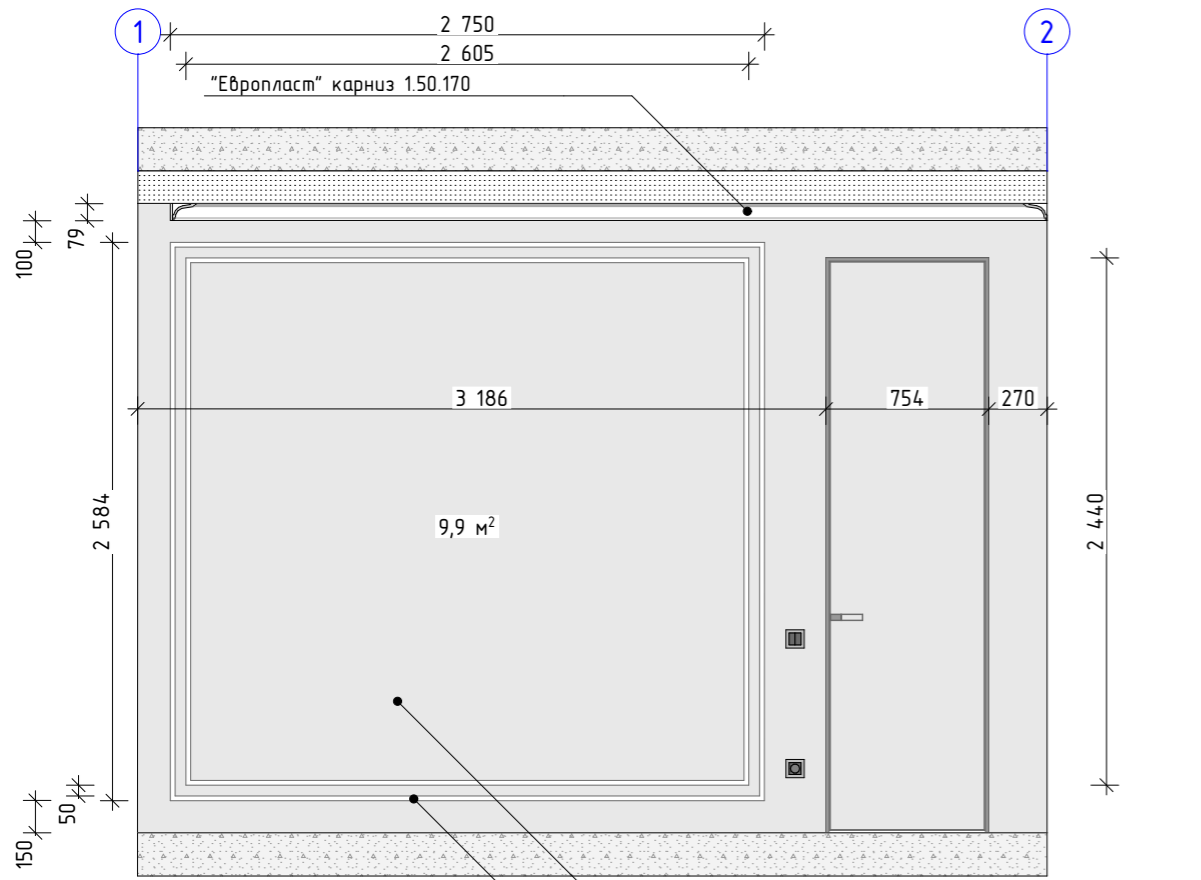

Зеркало 410x2400мм  
"Европласт" молдинг 1.51.378  
Краска "Benjamin Moore Pistachio Ice Cream CSP-815"

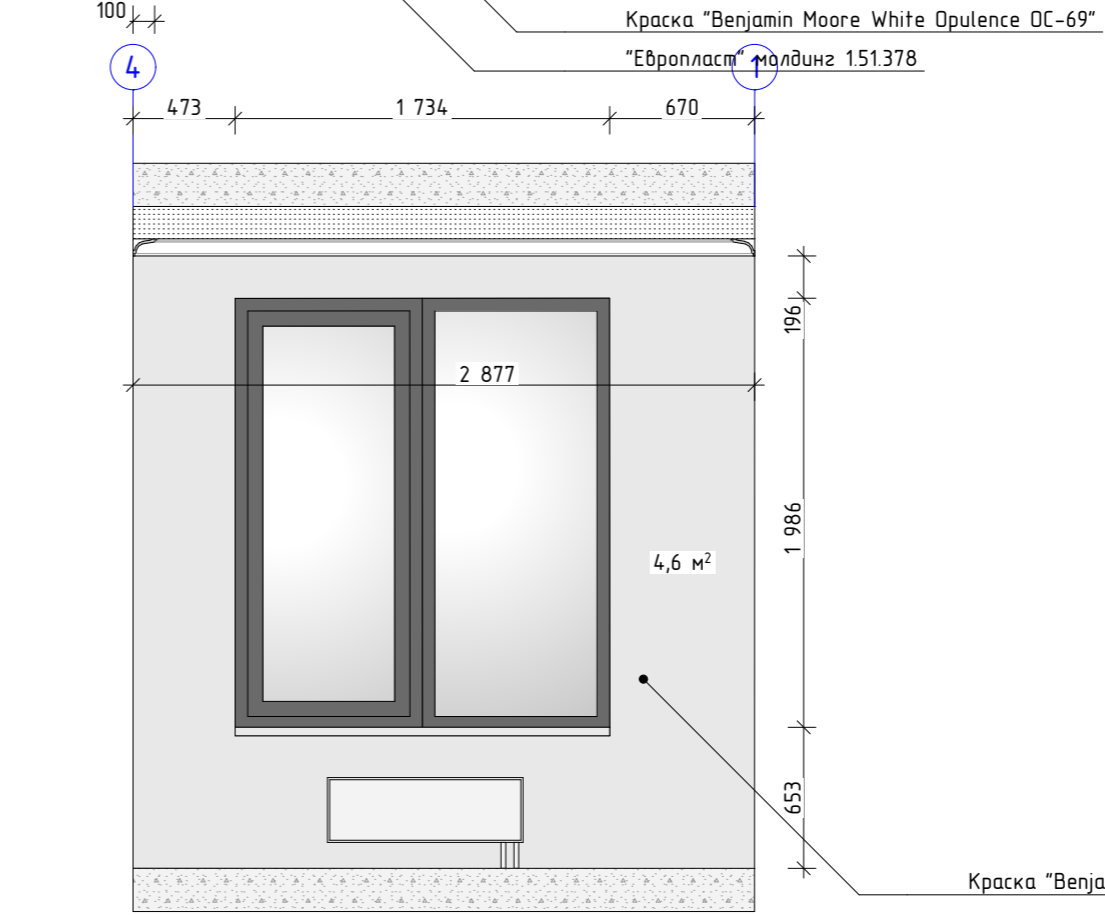
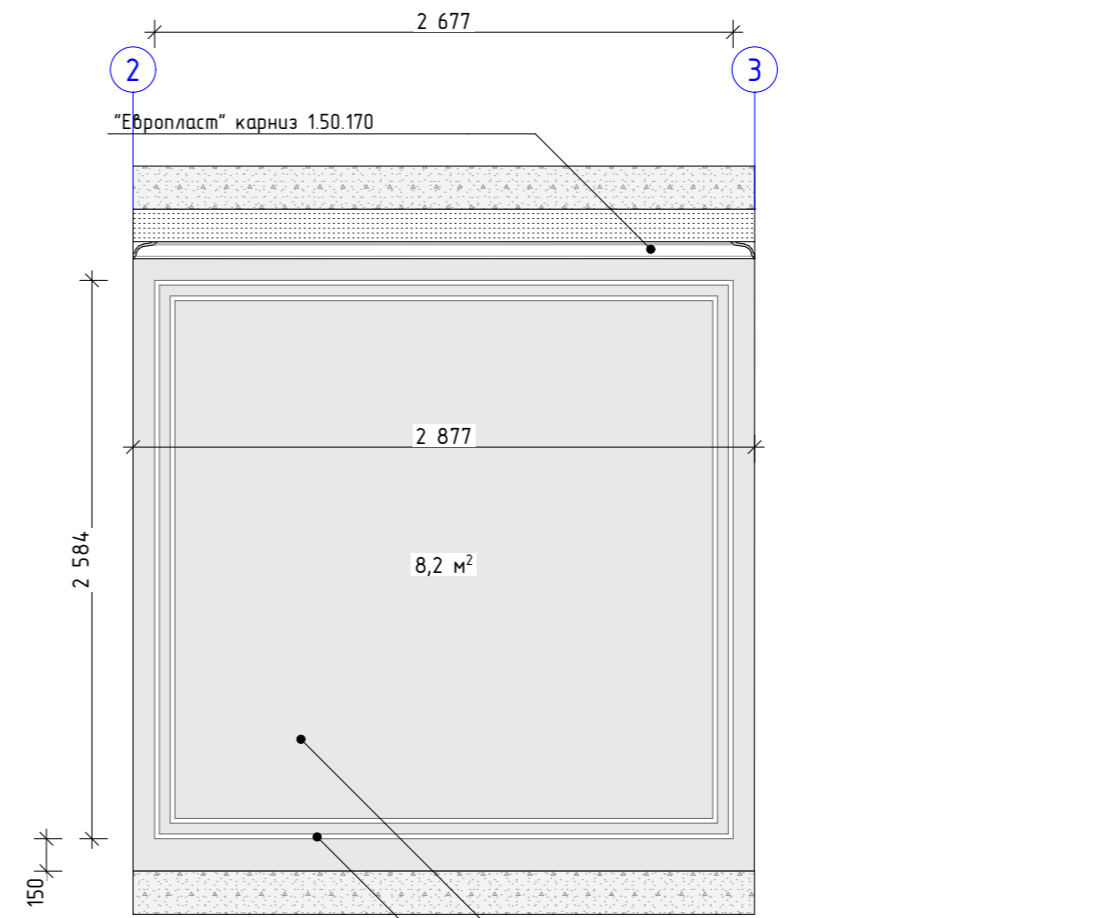

Краска "Benjamin Moore White Opulence OC-69"

**Условные обозначения**

	Общая площадь покрытия	м/кв
Краска "Benjamin Moore White Opulence OC-69"	22,7	
<u>Зеркало</u>	2,0	
Краска "Benjamin Moore Pistachio Ice Cream CSP-815"	12,0	

Примечание:  
- Все размеры перепроверить по месту

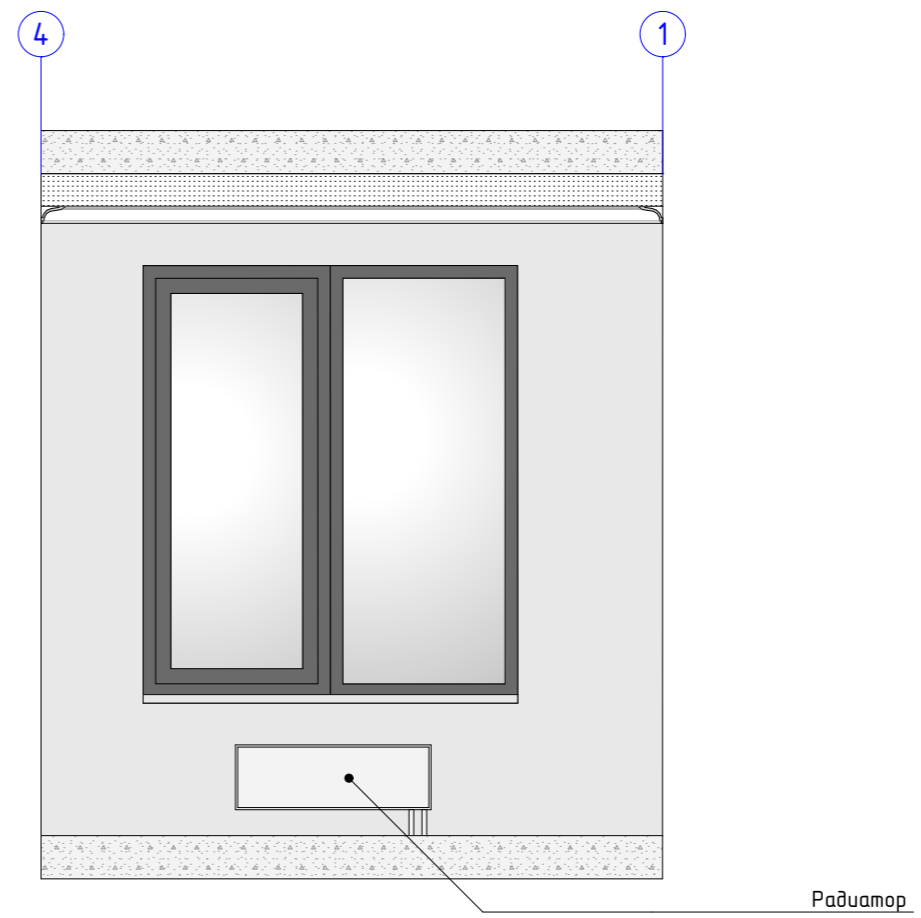
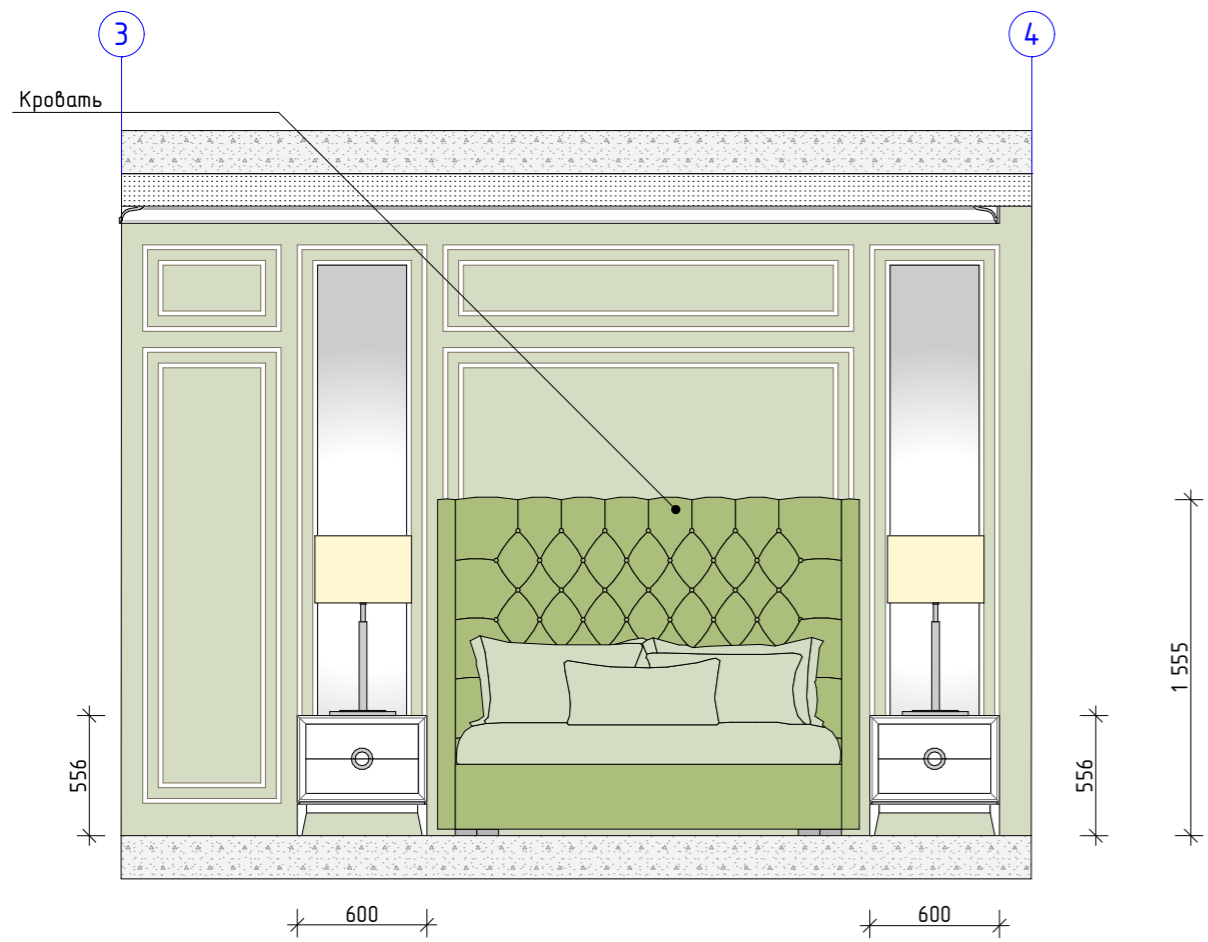
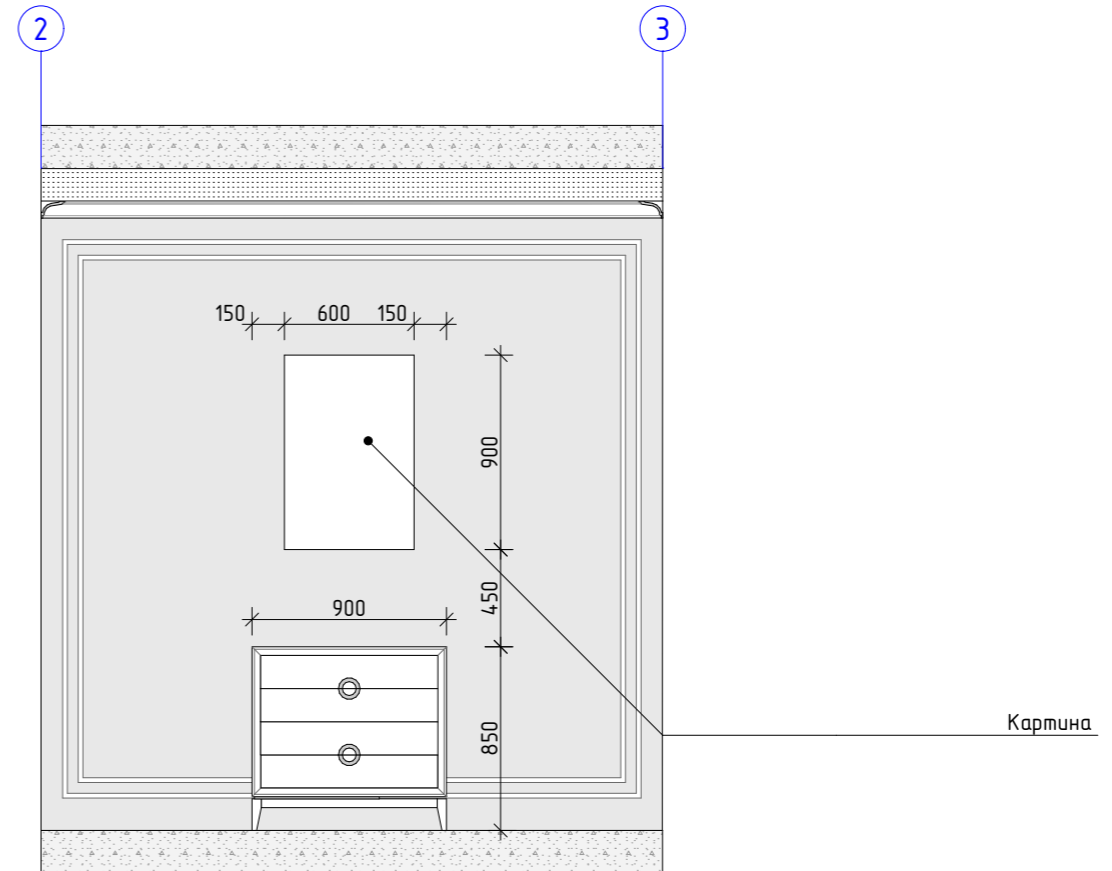
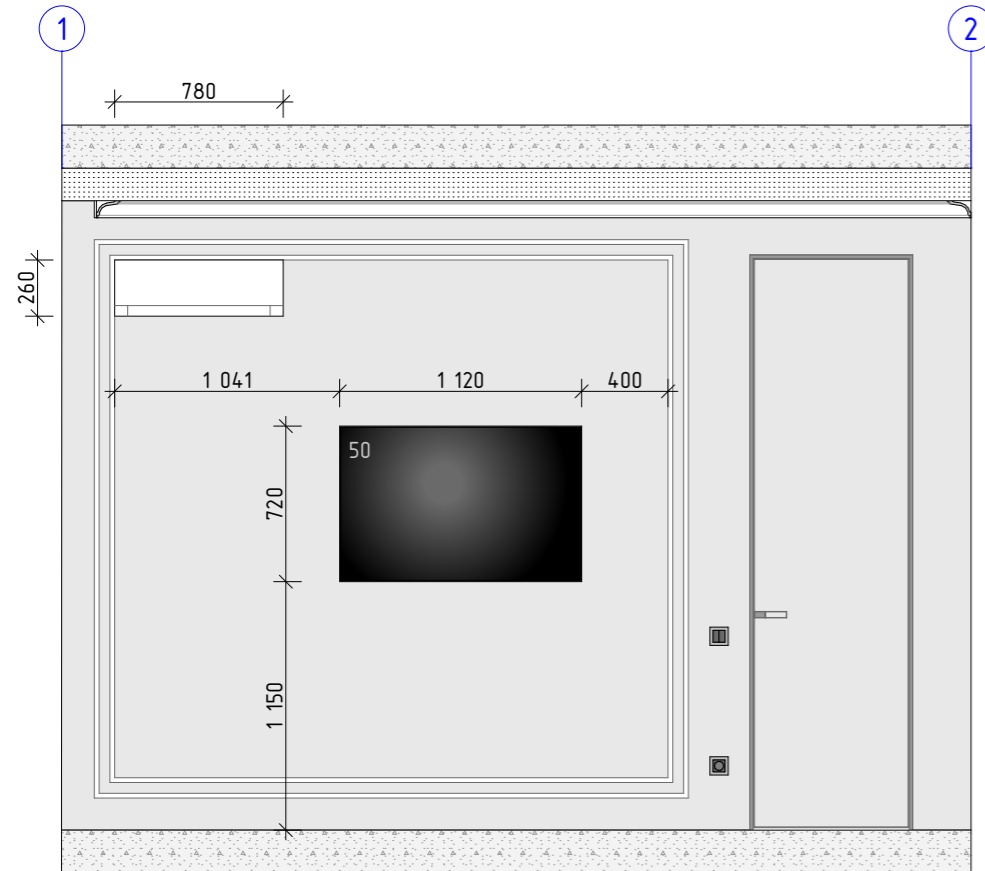

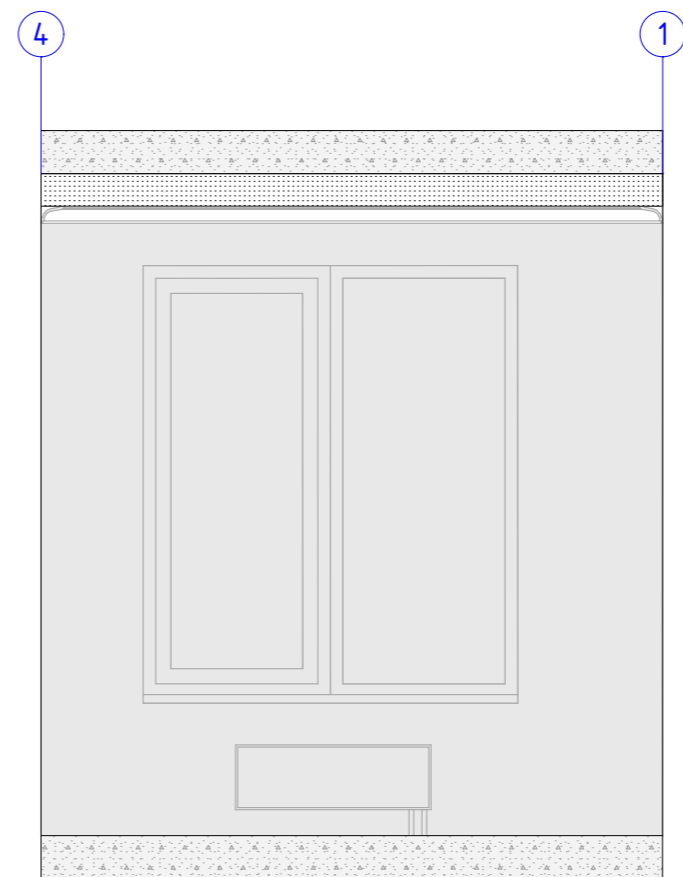
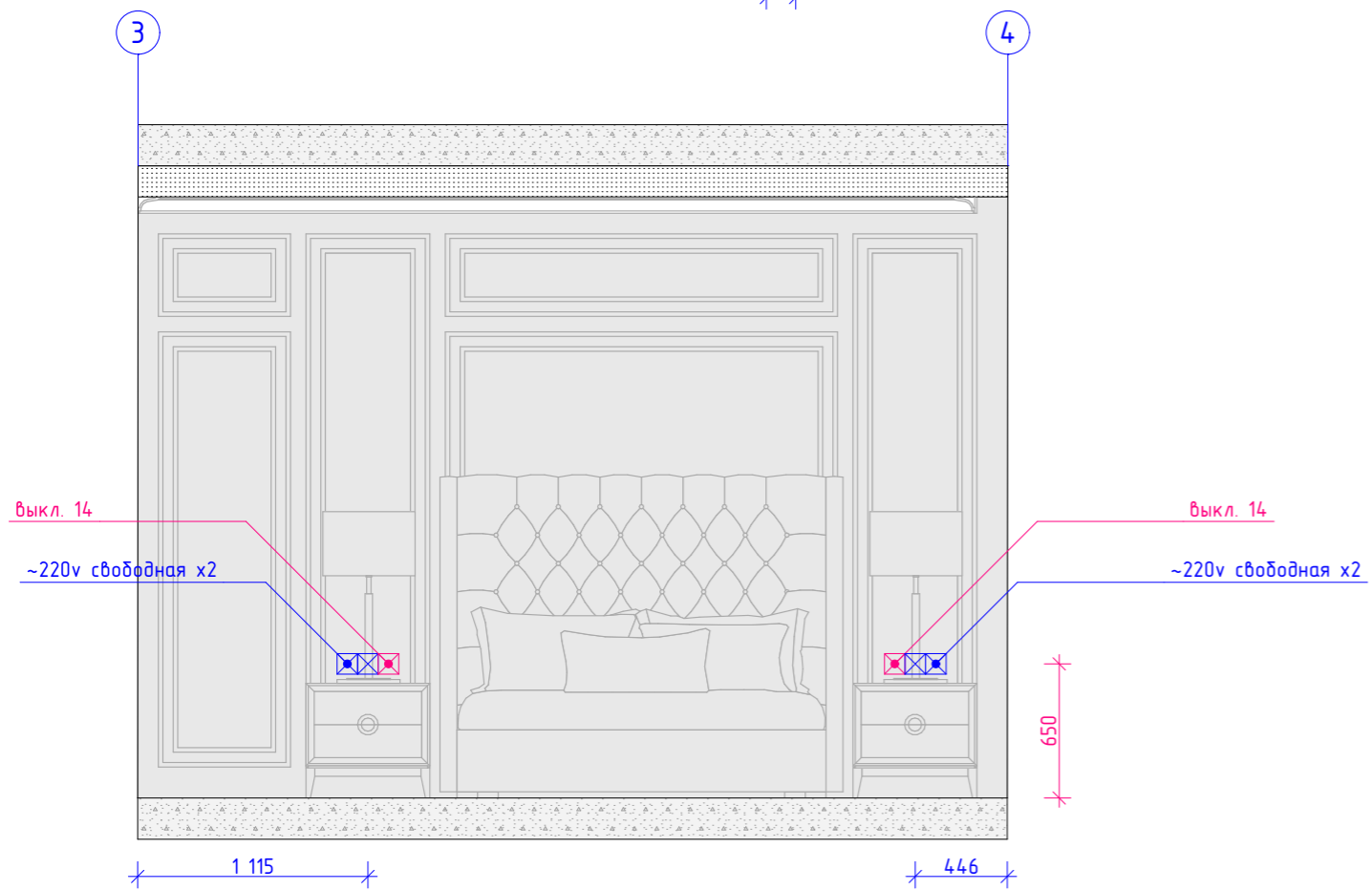
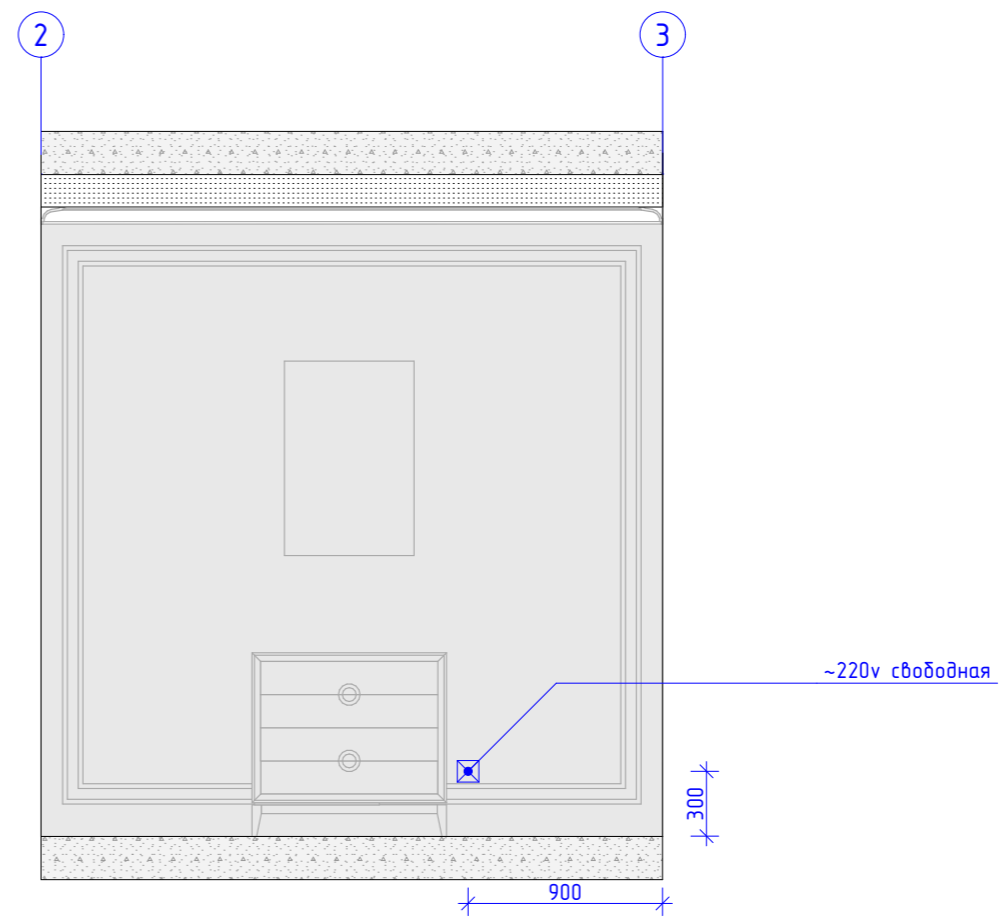
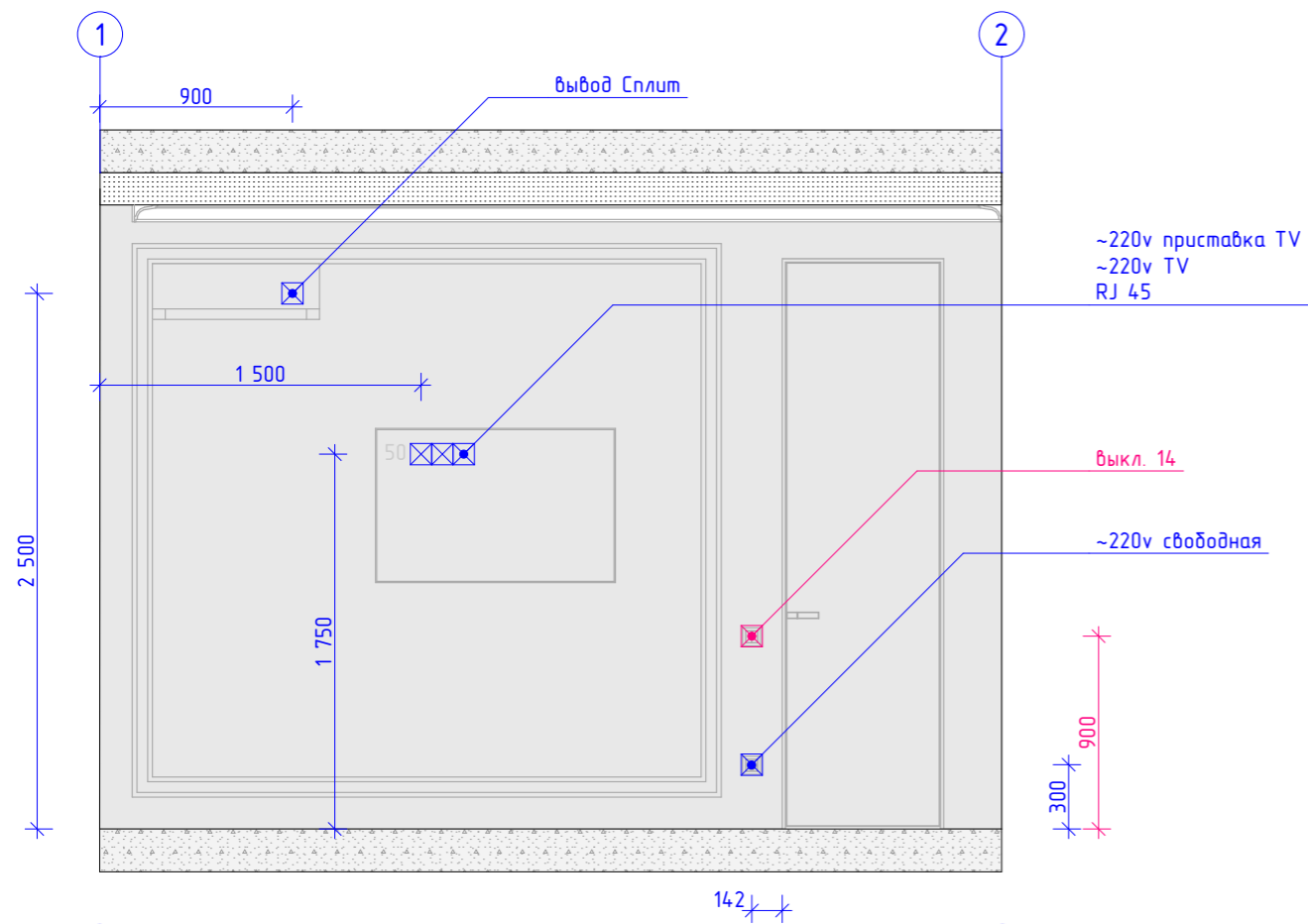

Примечание:  
- примыкание пола и стен Скрытый плинтус "Deartio Ликорн"

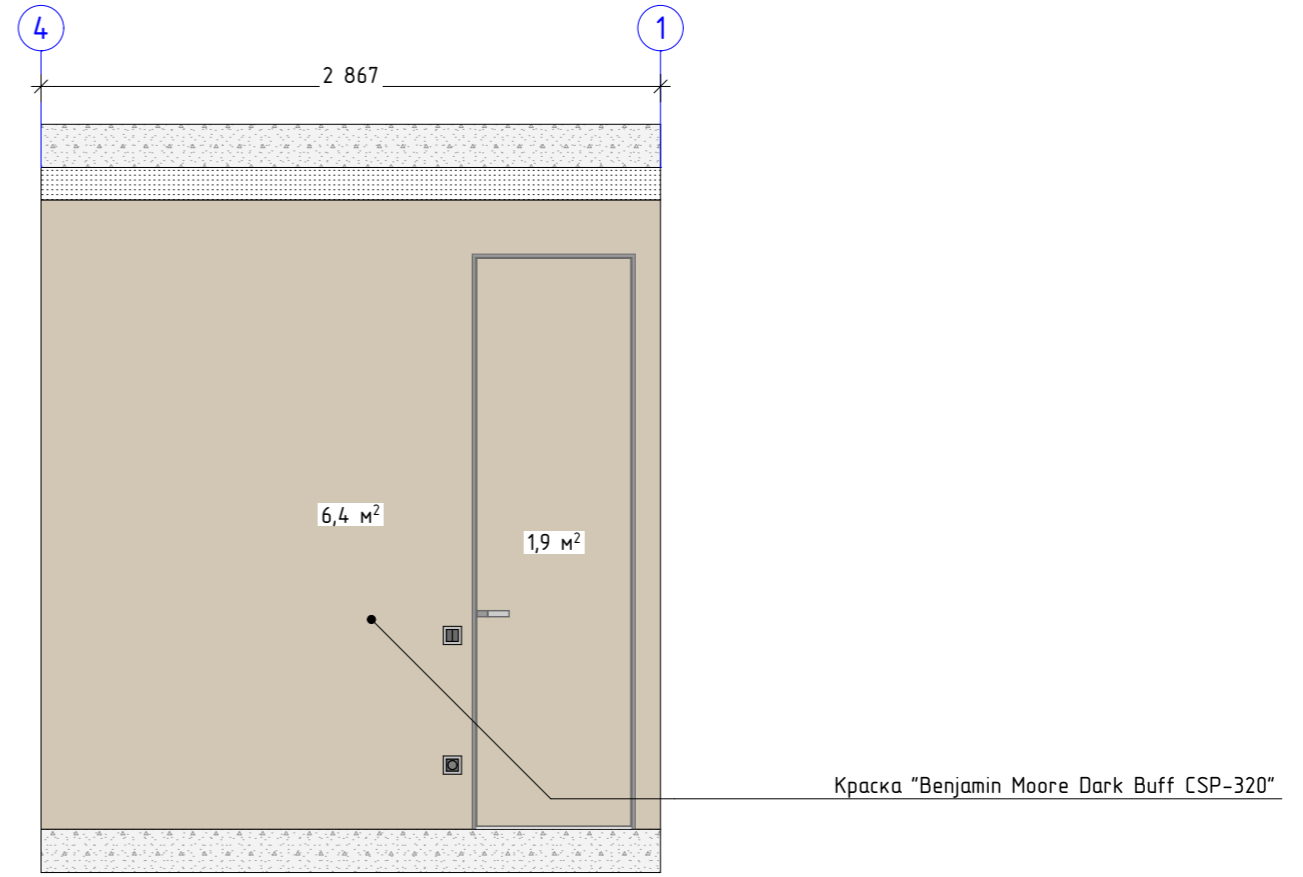
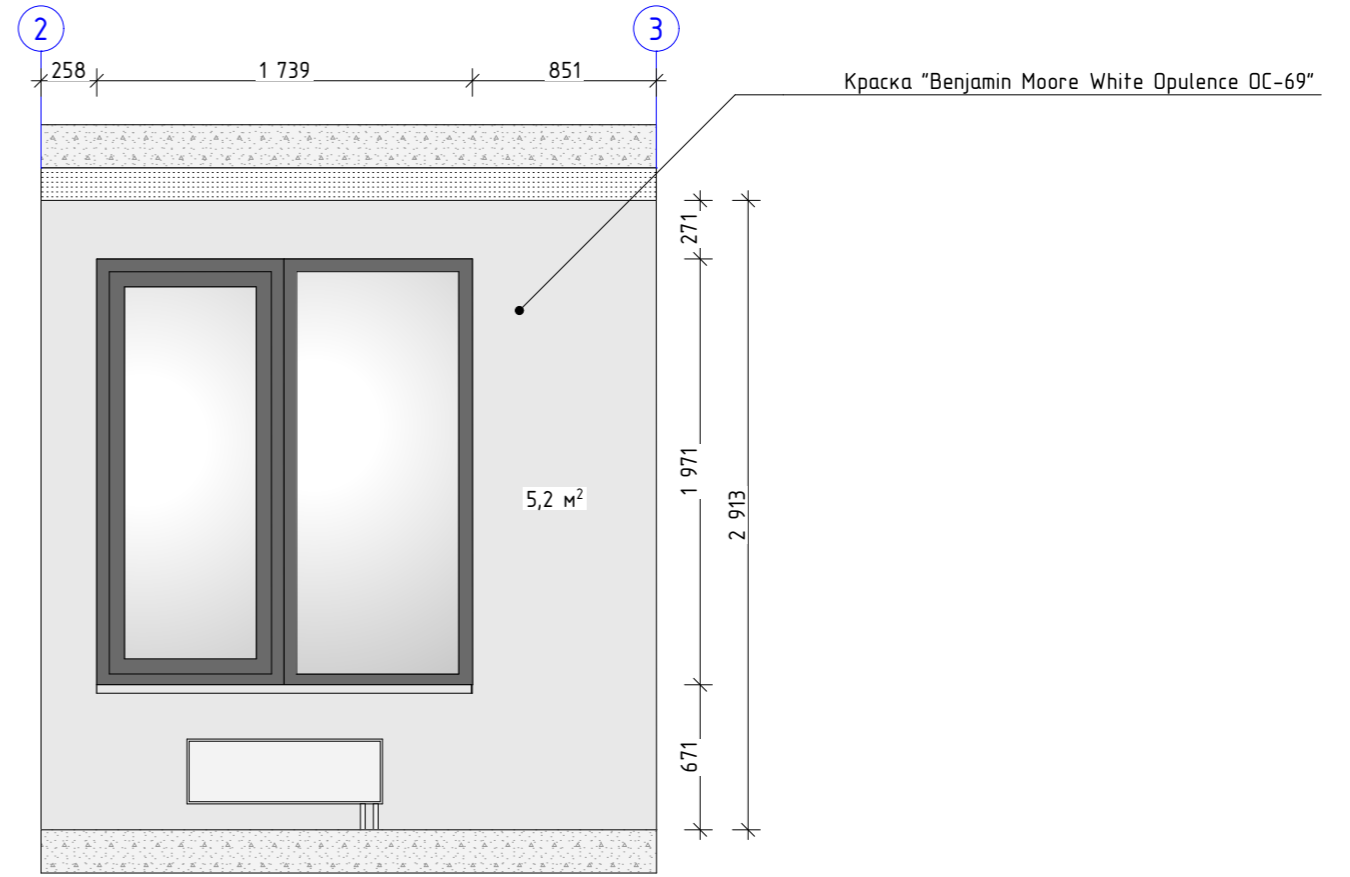
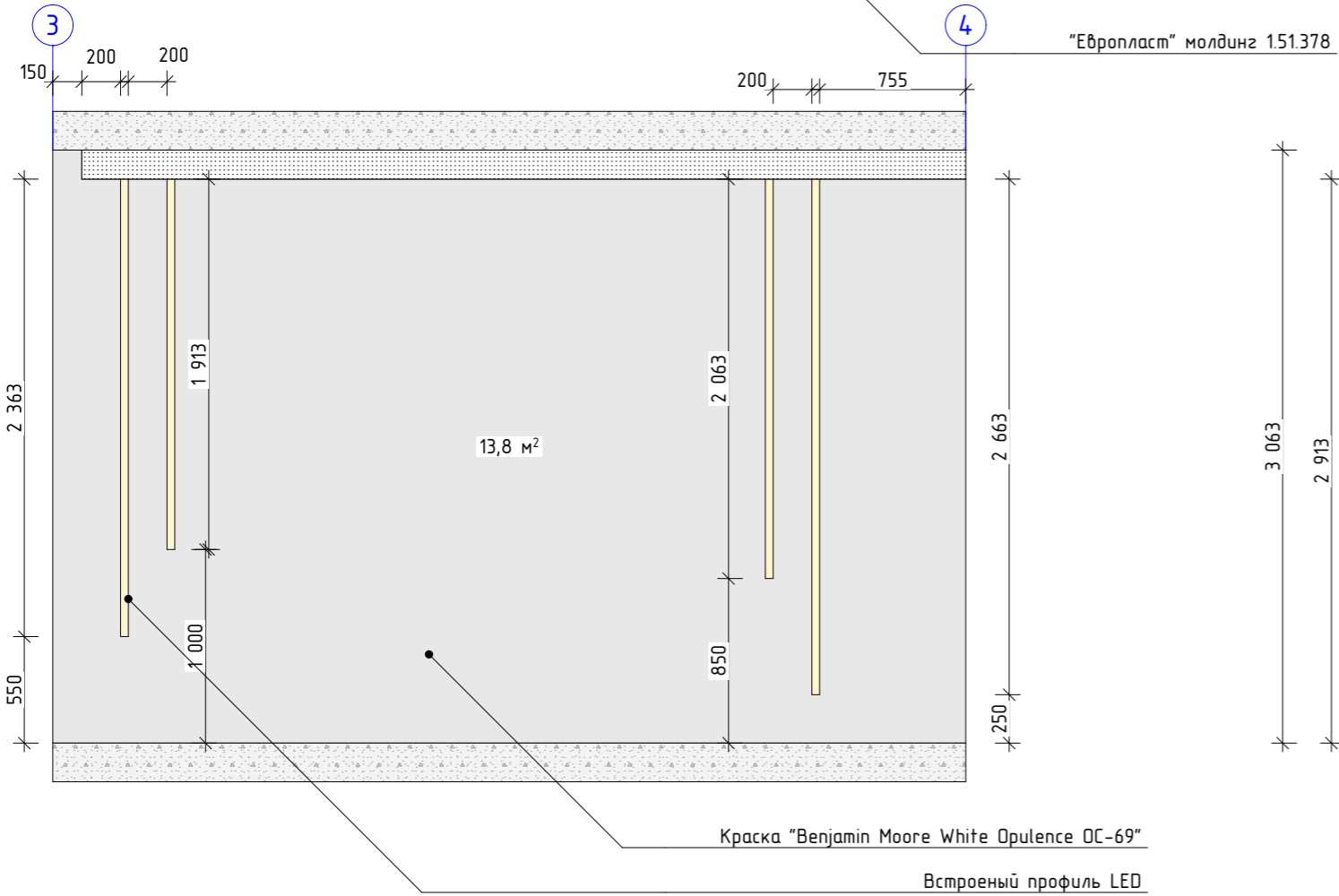
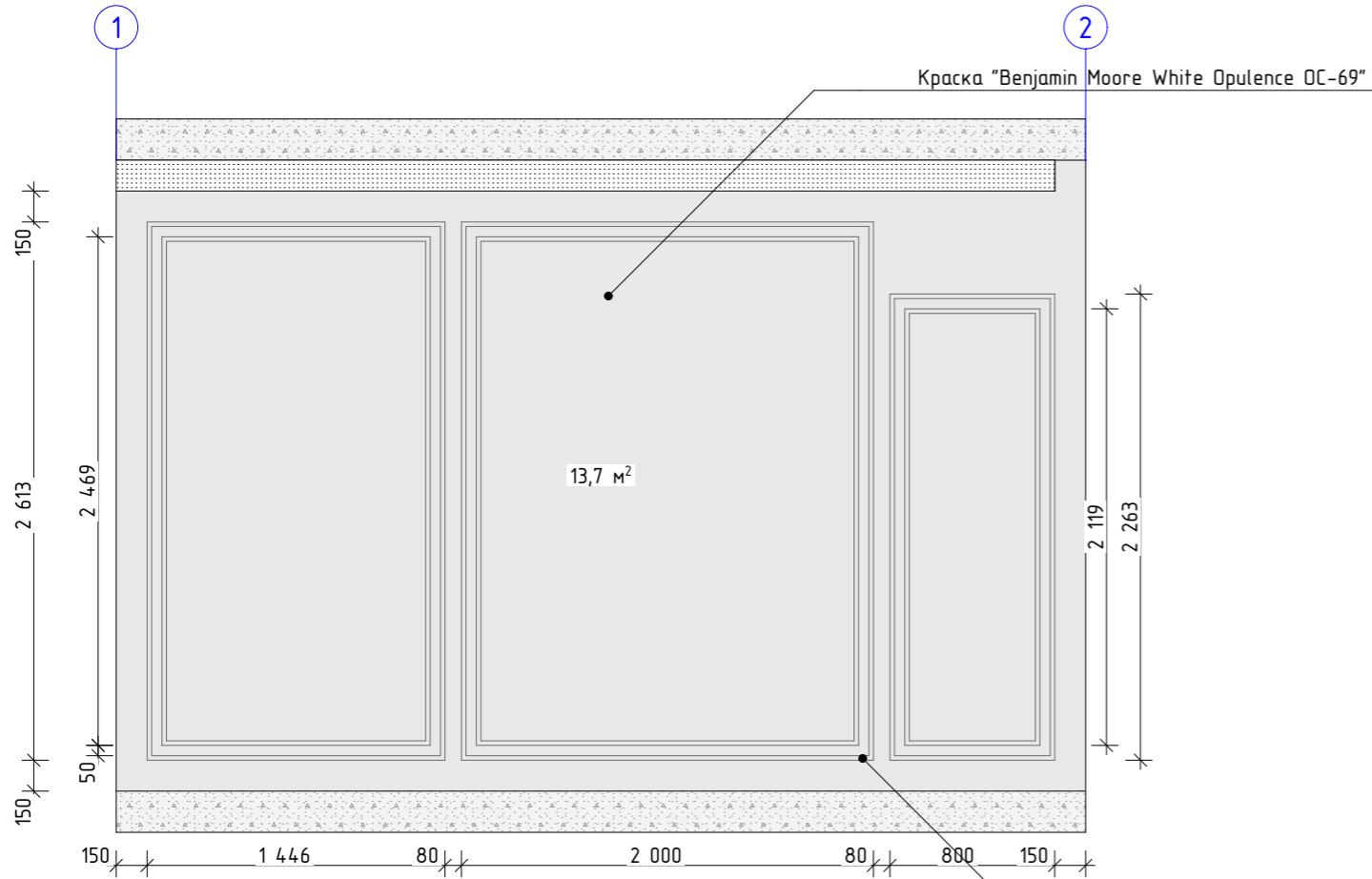

Условные обозначения		
	Общая площадь покрытия	м/кв
Краска "Benjamin Moore White Opulence OC-69"	32,7	
Краска "Benjamin Moore Dark Buff CSP-320"	8,3	

Примечание:  
- Все размеры перепроверить по месту

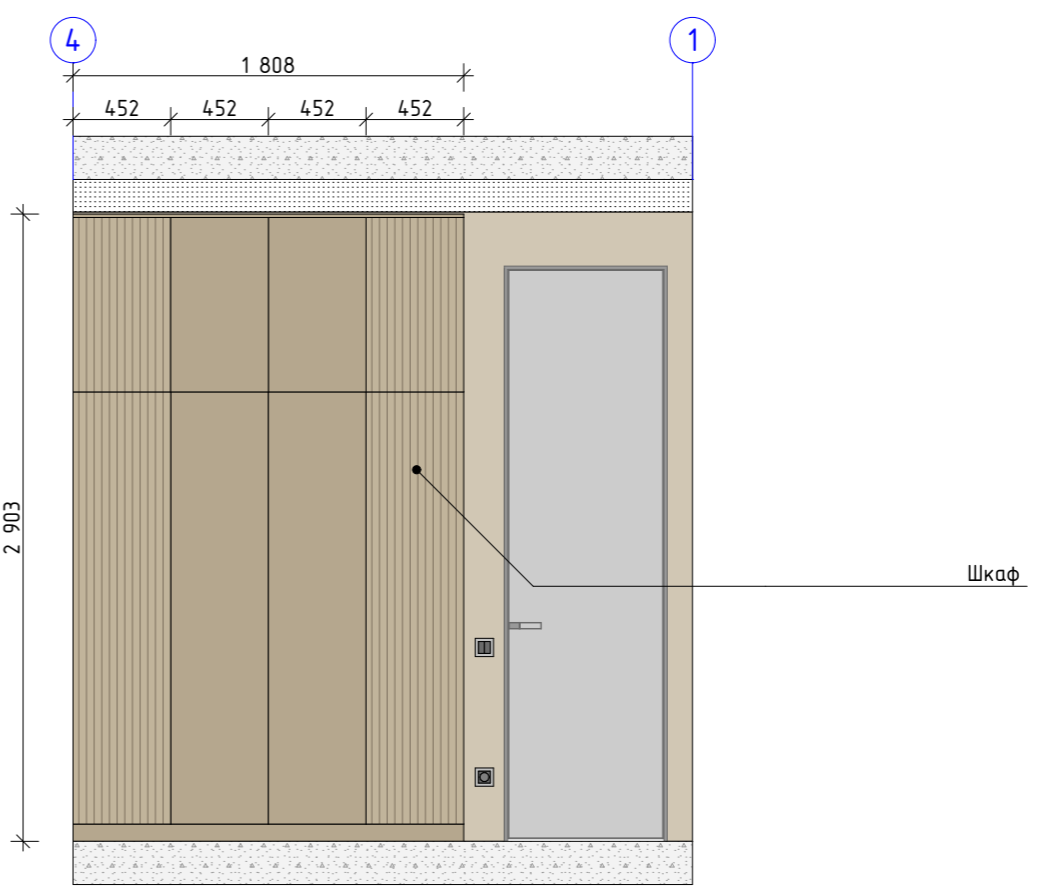
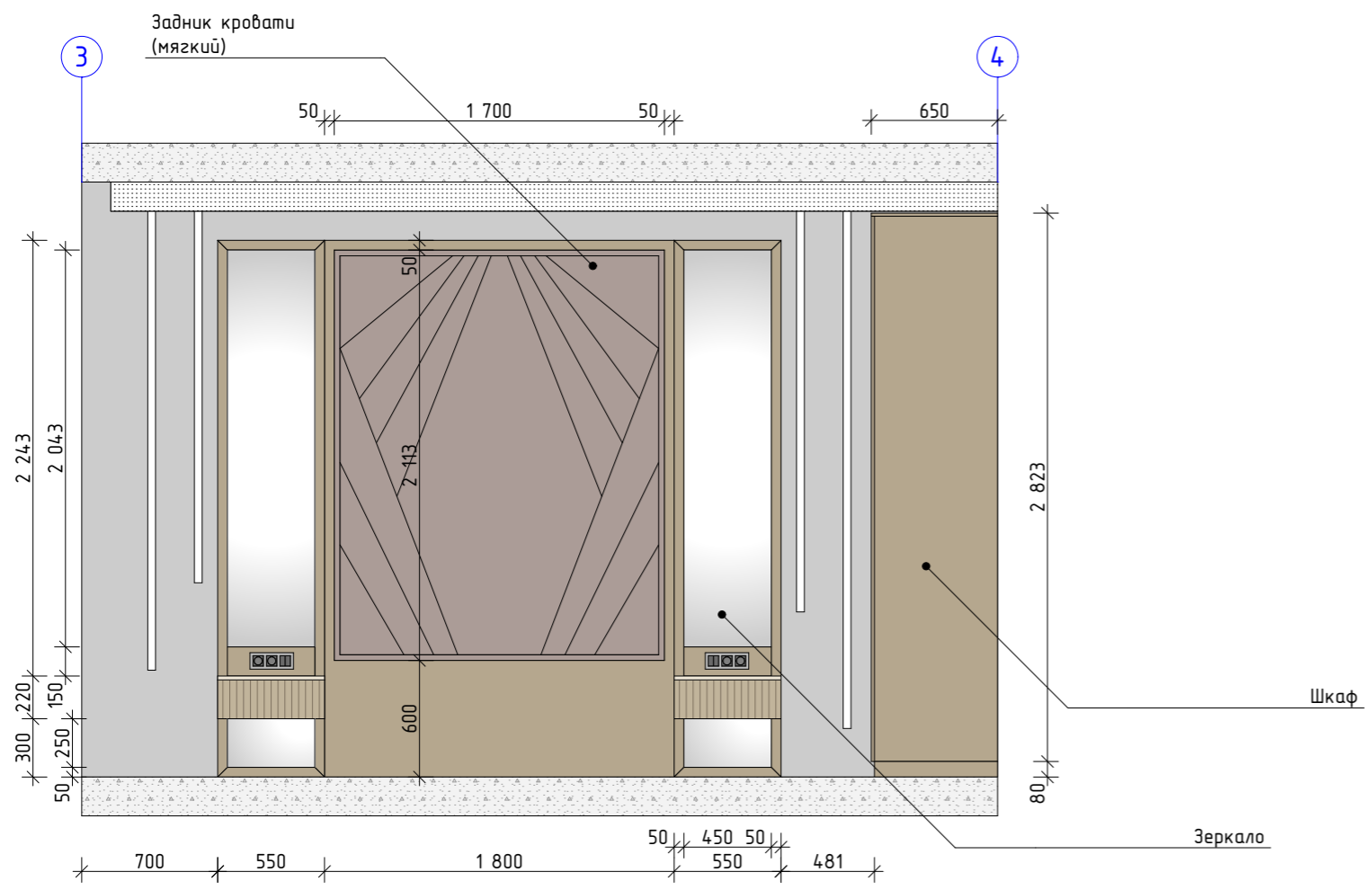
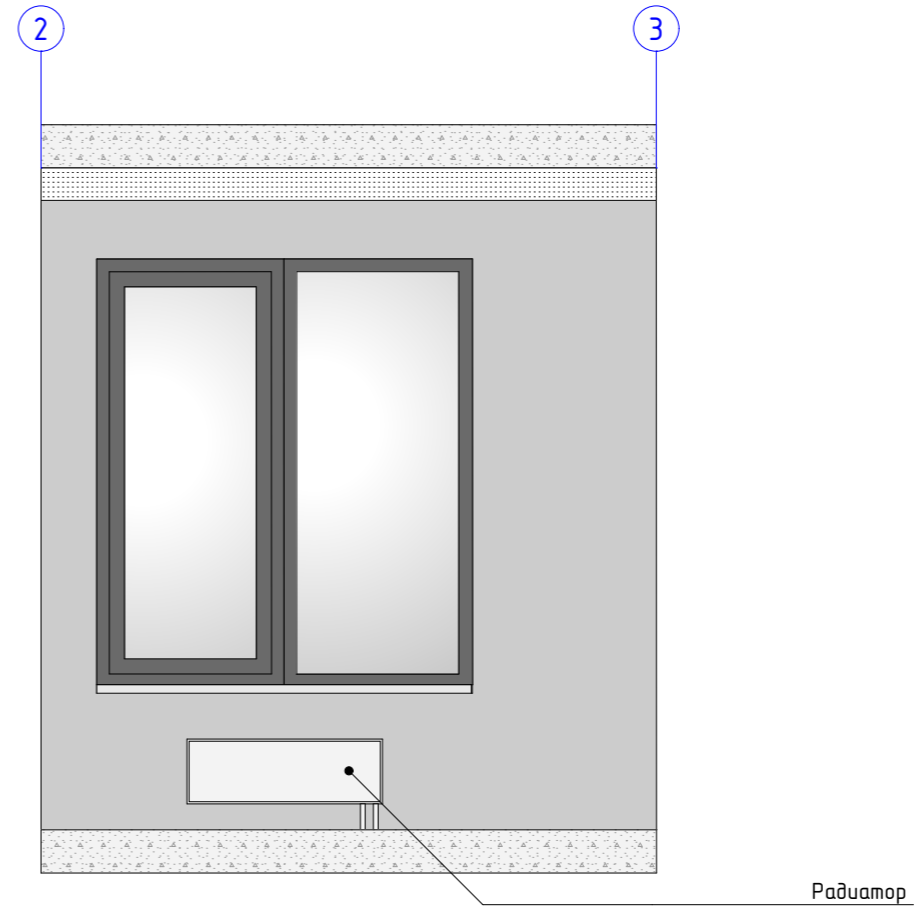
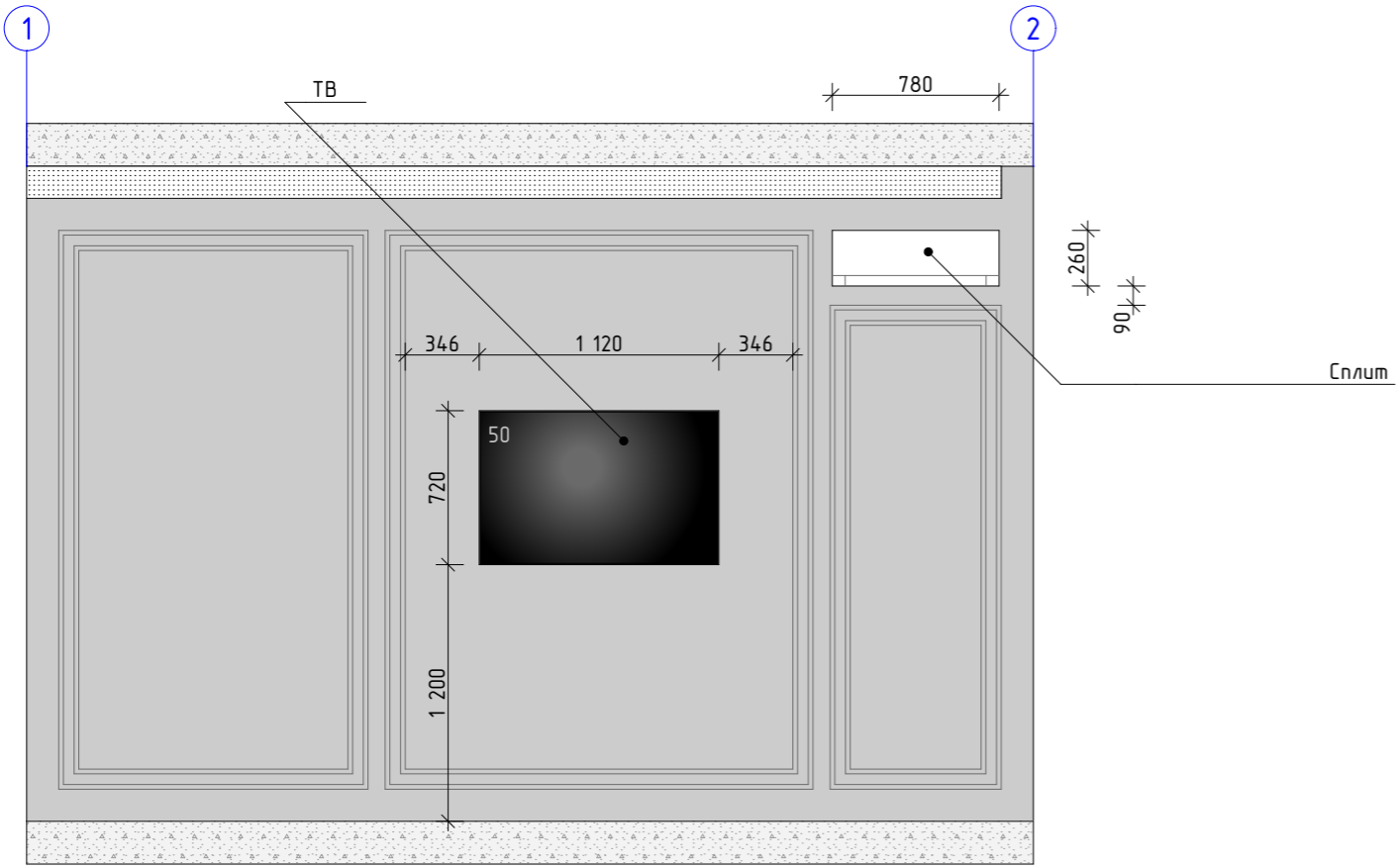

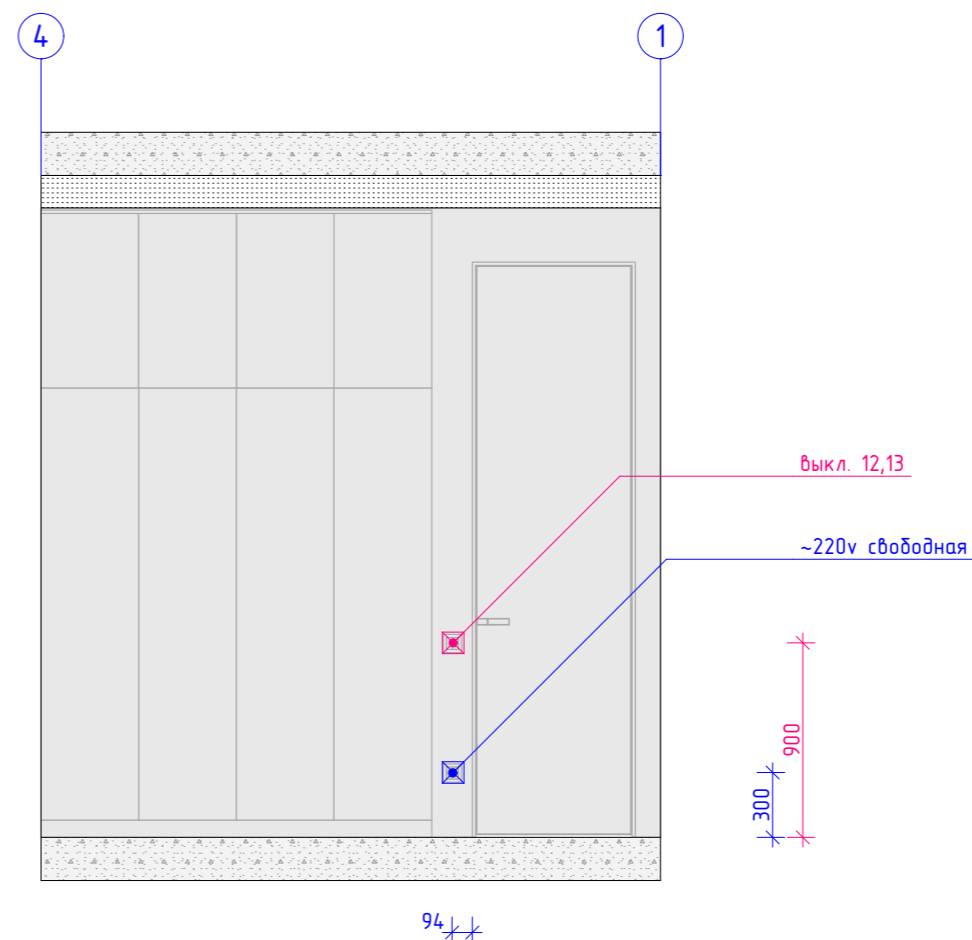
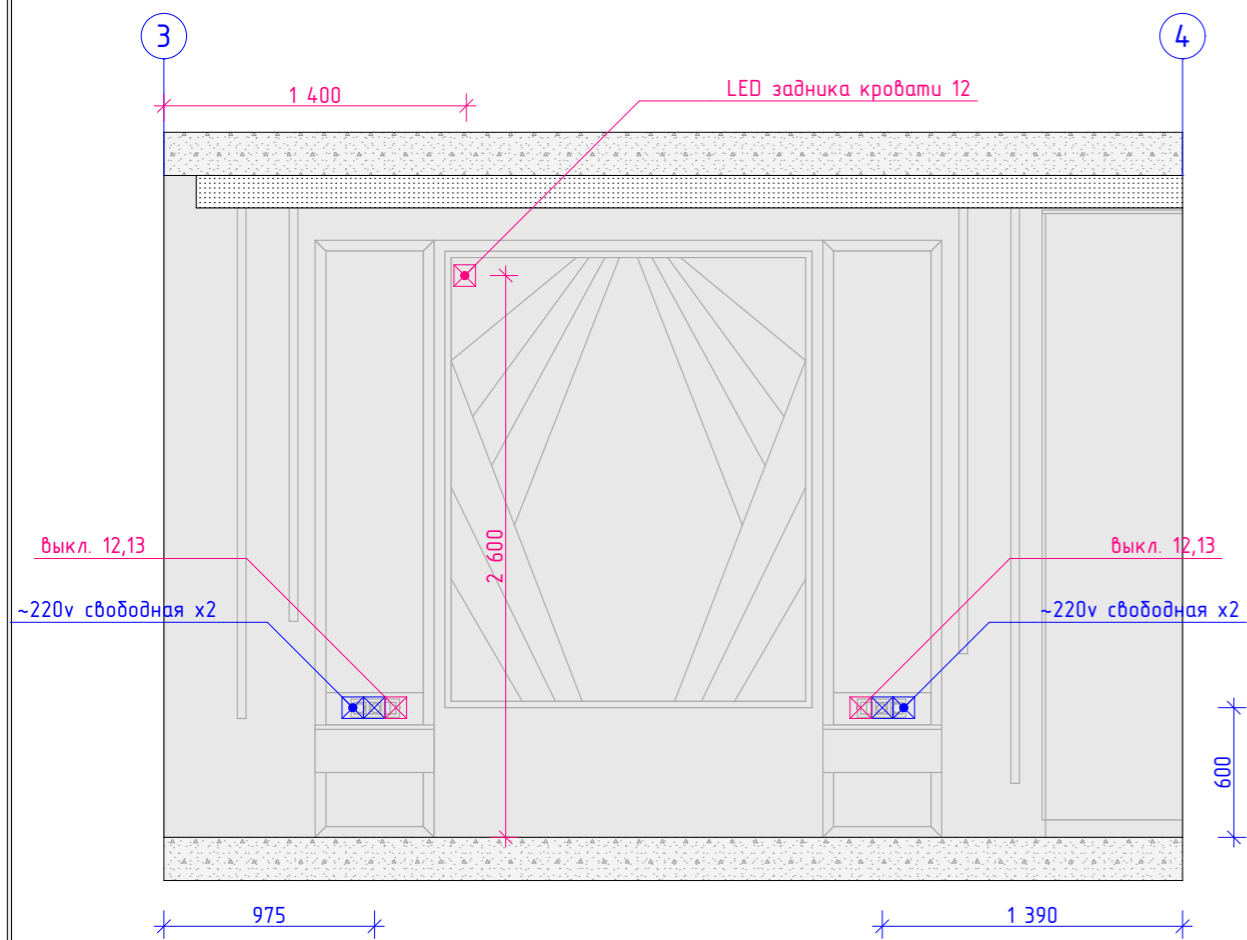
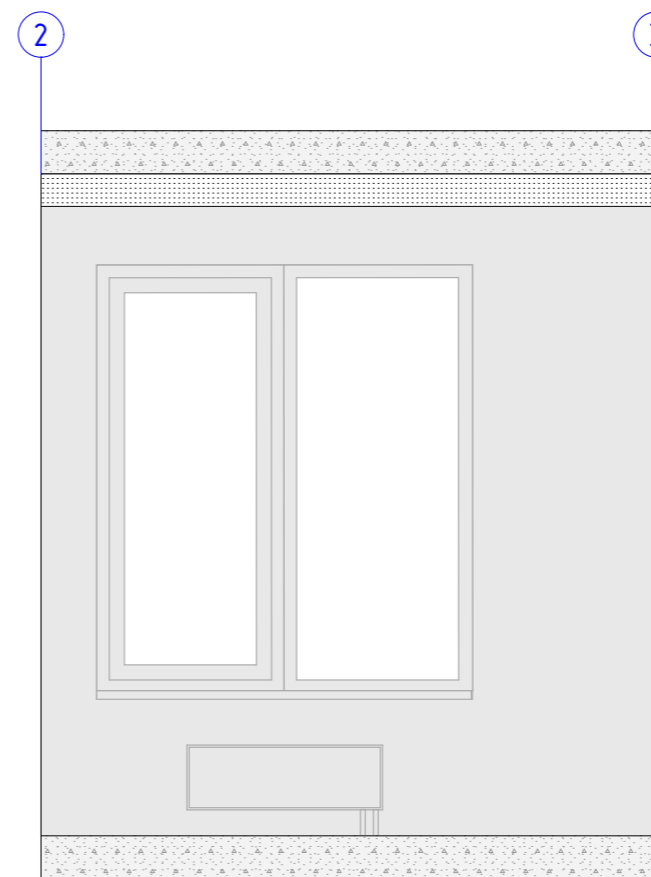
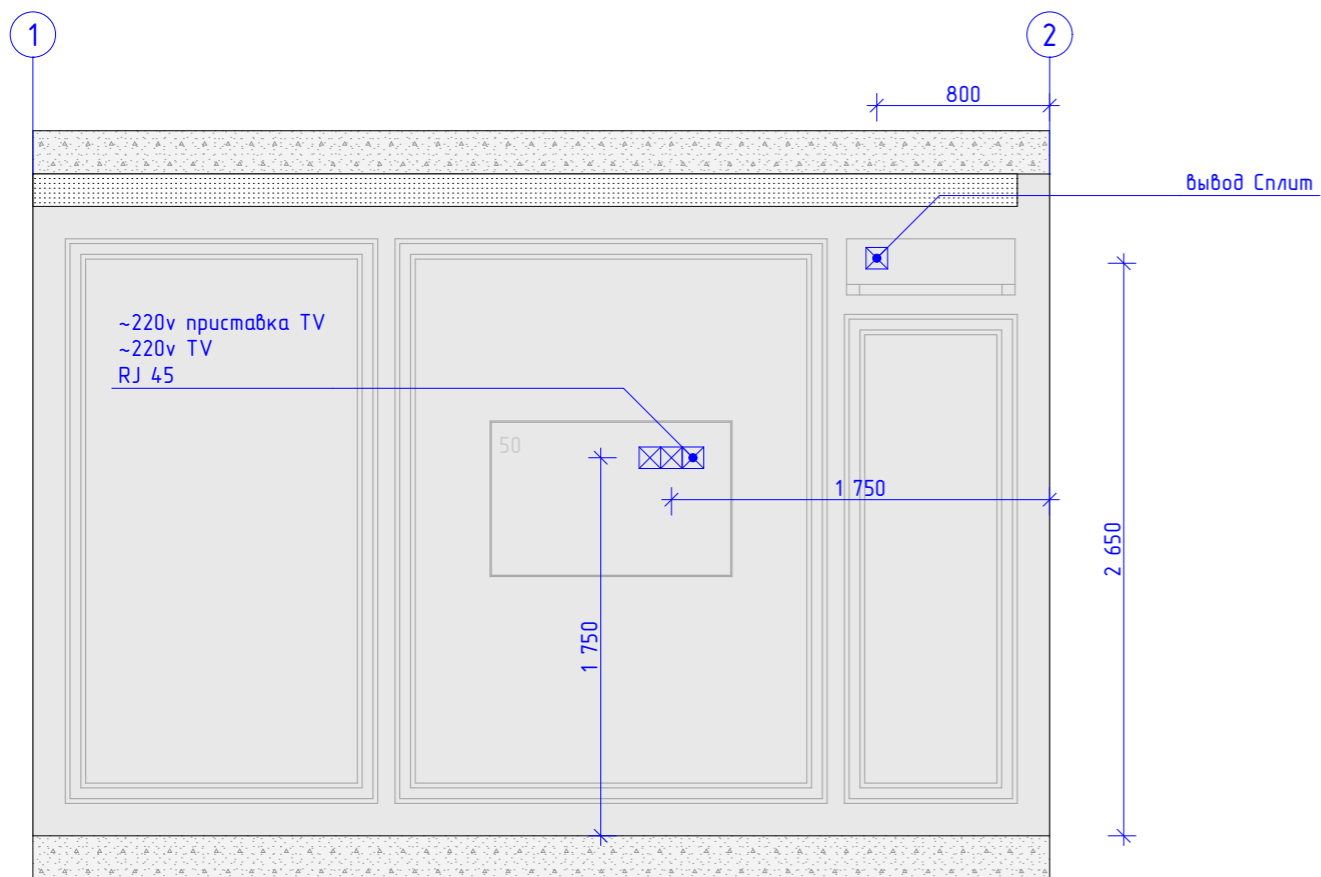

Примечание:  
- примыкание пола и стен Скрытый плинтус "Deartio Ликорн"

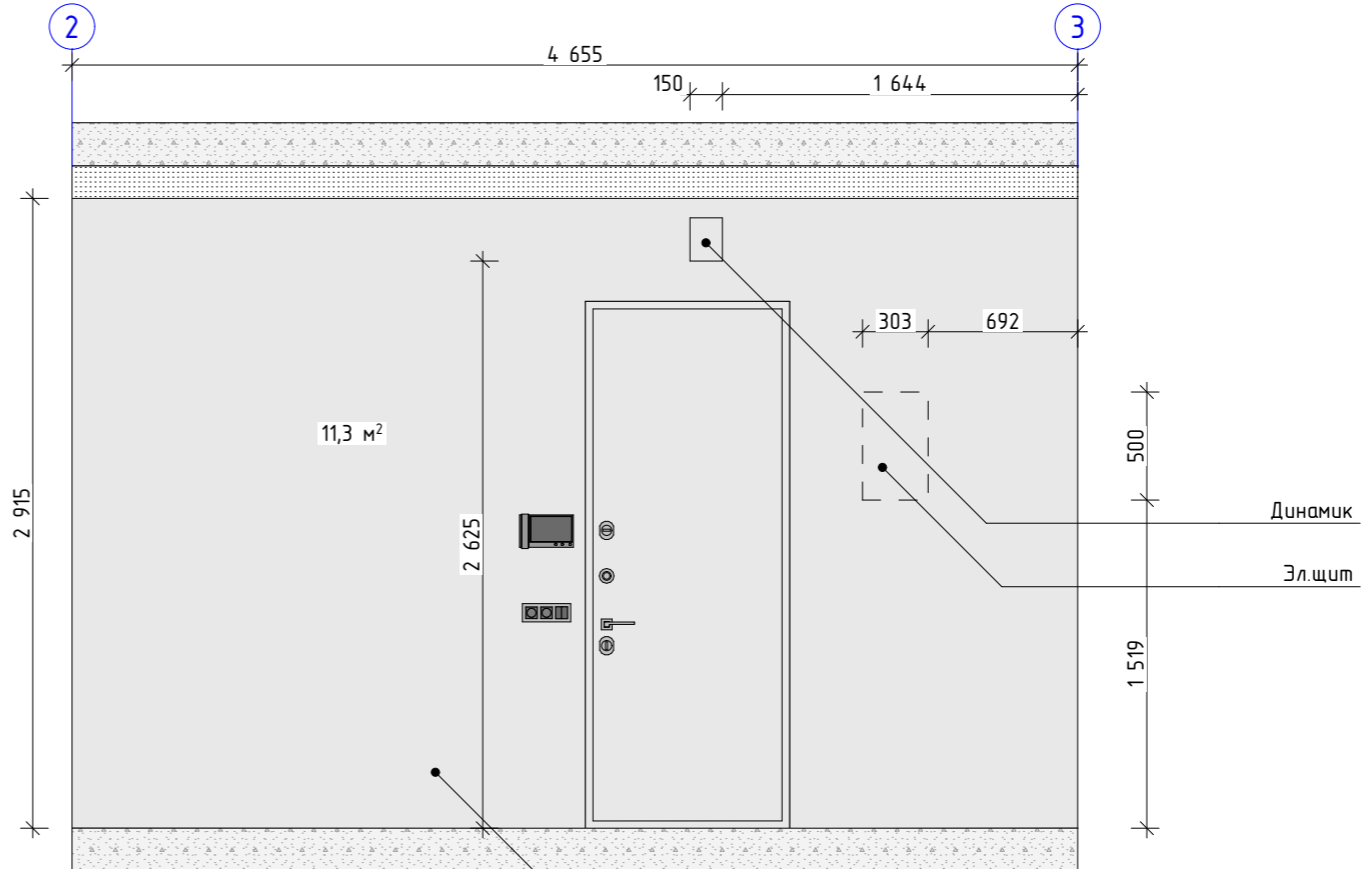
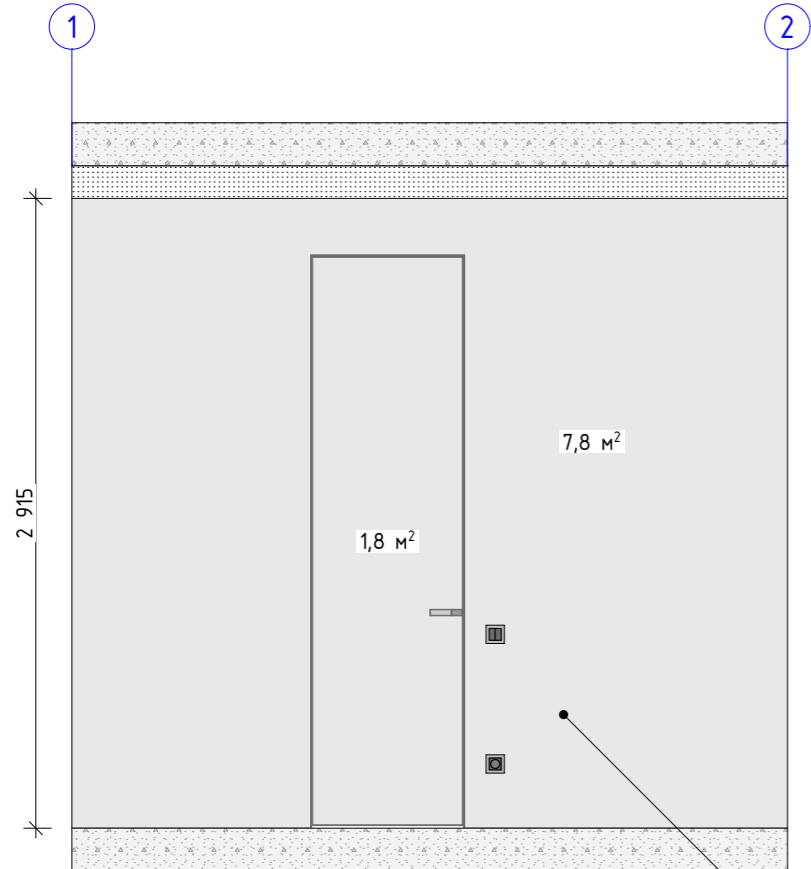

Краска "Benjamin Moore White Opulence OC-69"

Краска "Benjamin Moore White Opulence OC-69"

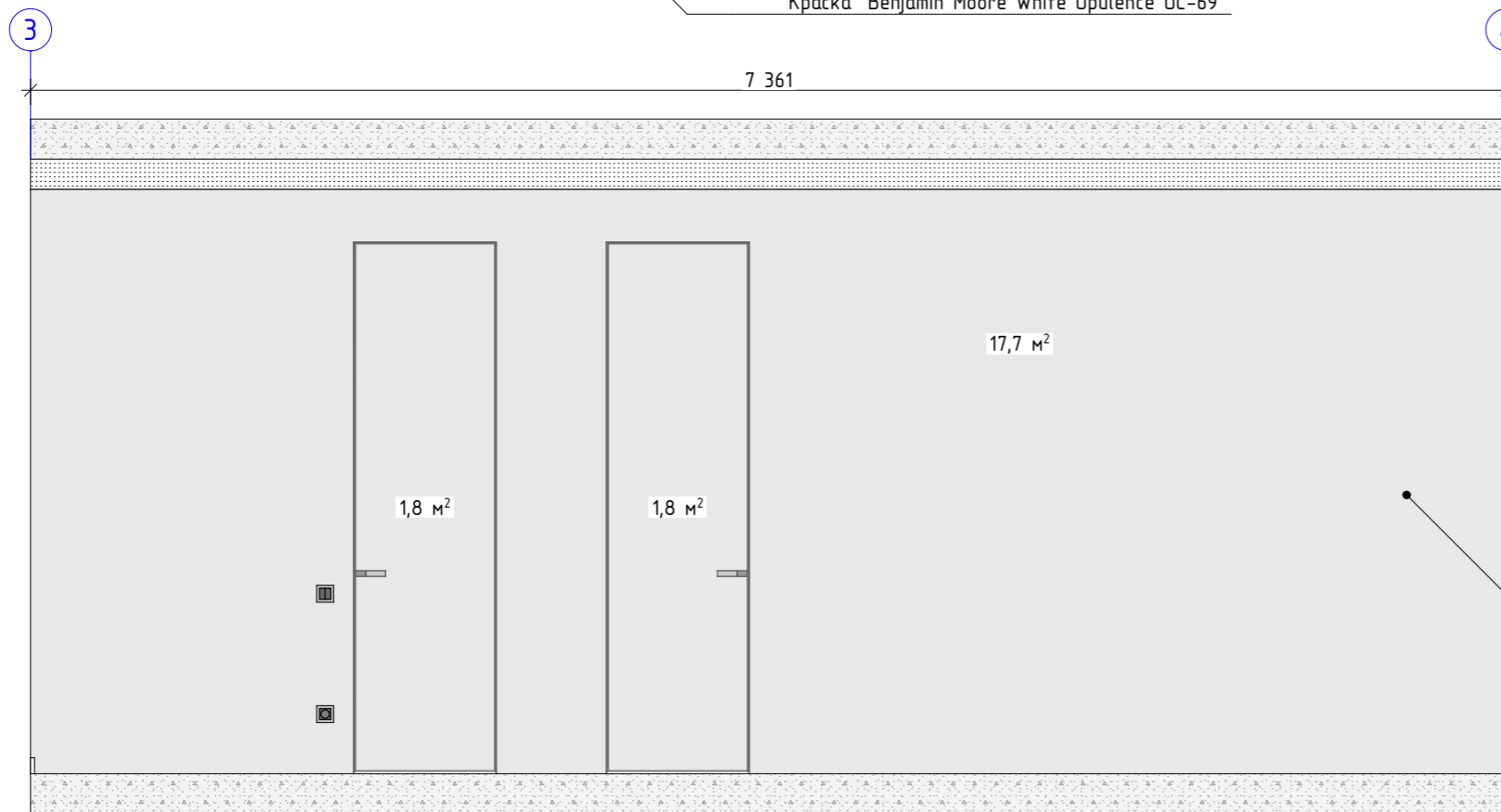

Краска "Benjamin Moore White Opulence OC-69"

Условные обозначения

Условные обозначения		Общая площадь покрытия	м/кв
Краска "Benjamin Moore White Opulence OC-69"			42,2



Примечание:  
- Все размеры перепроверить по месту

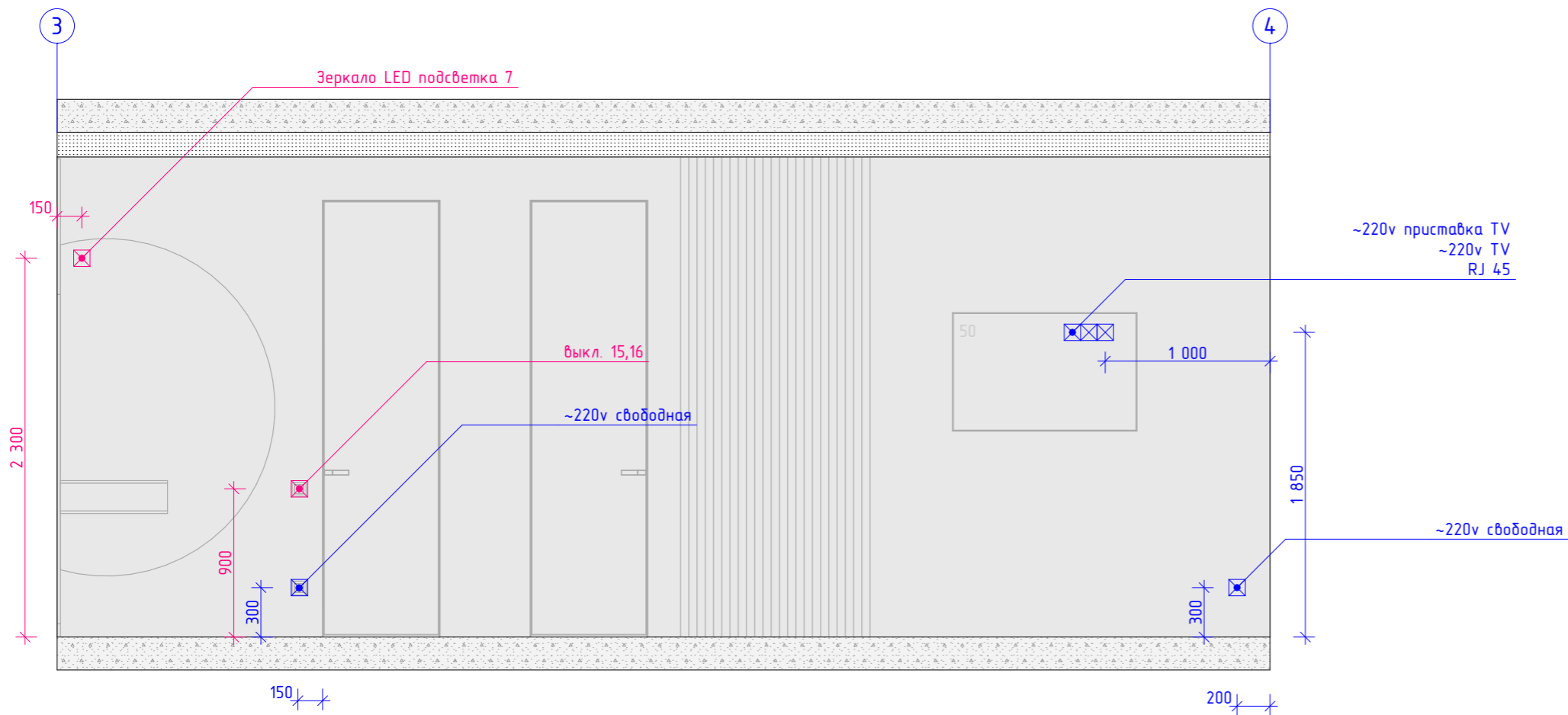
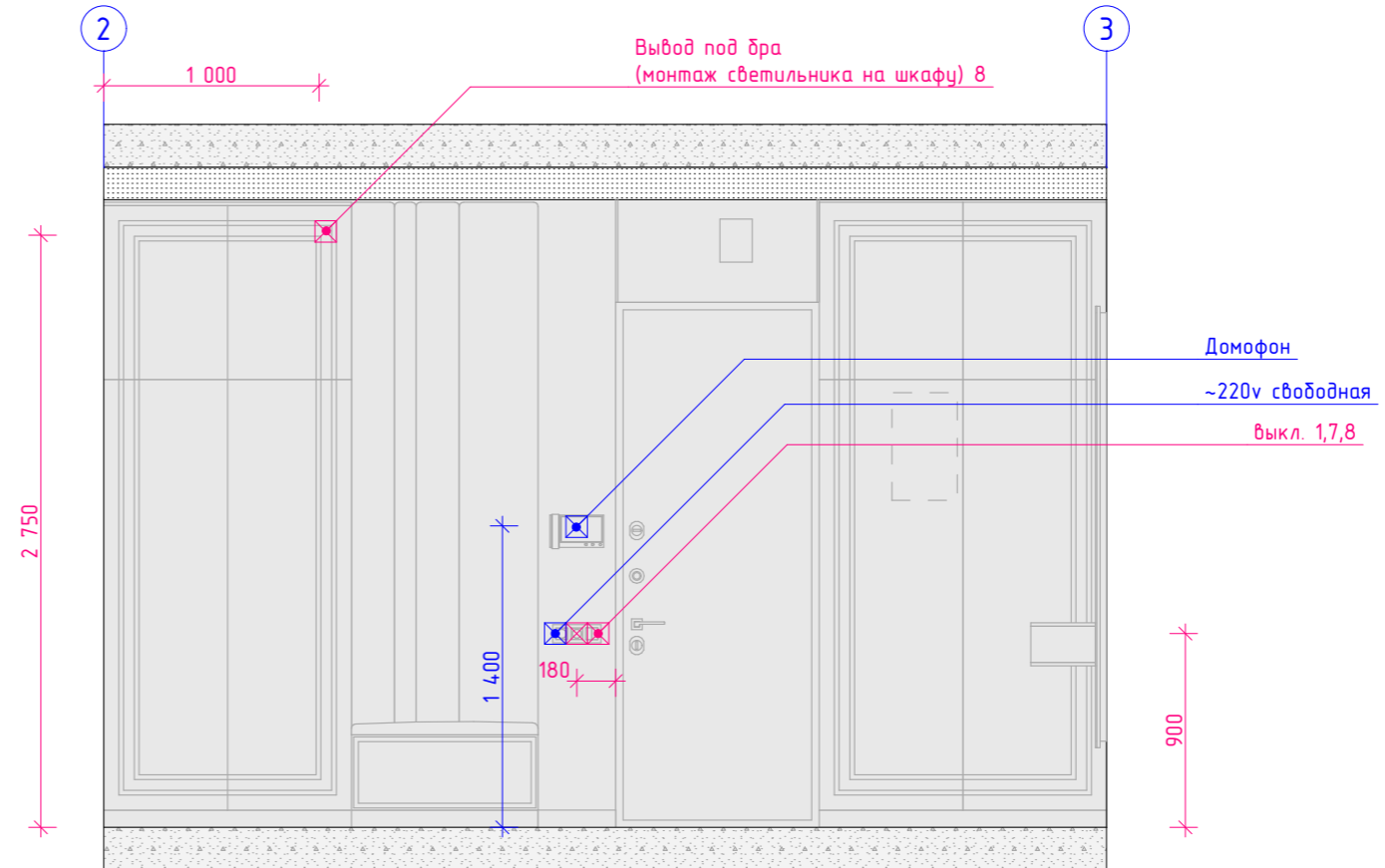
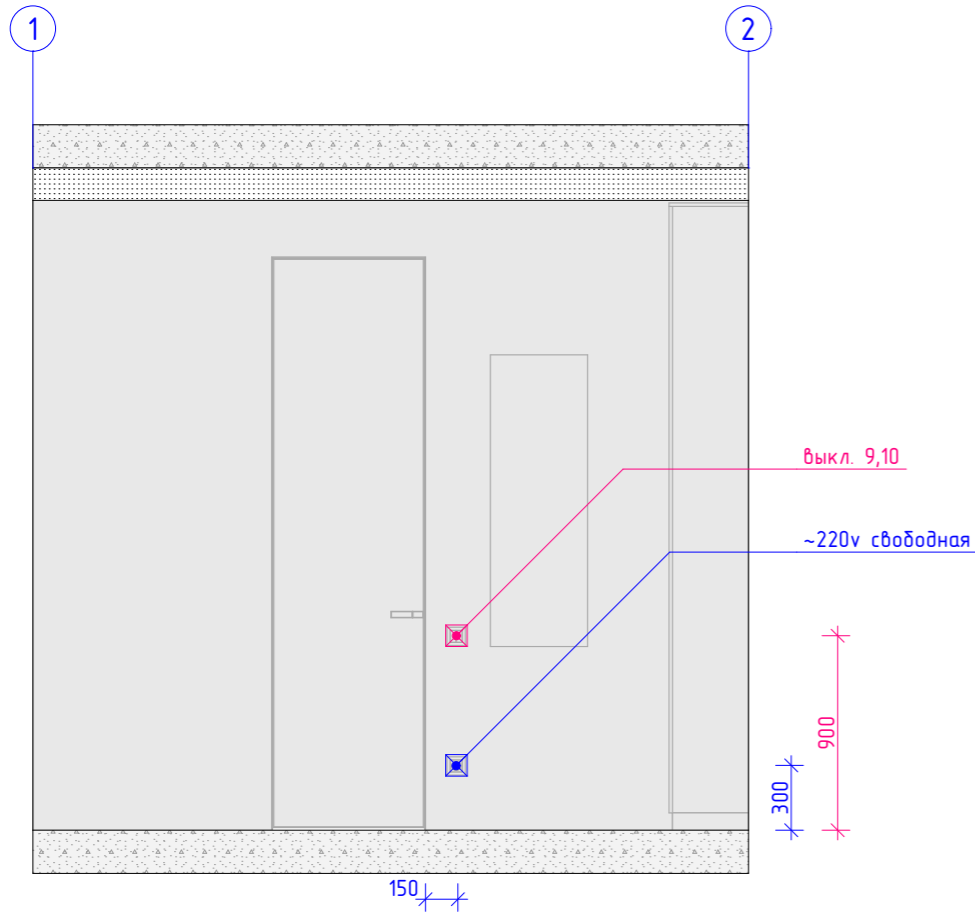

Примечание:  
- примыкание пола и стен Скрытый плинтус "Deartio Ликорн"

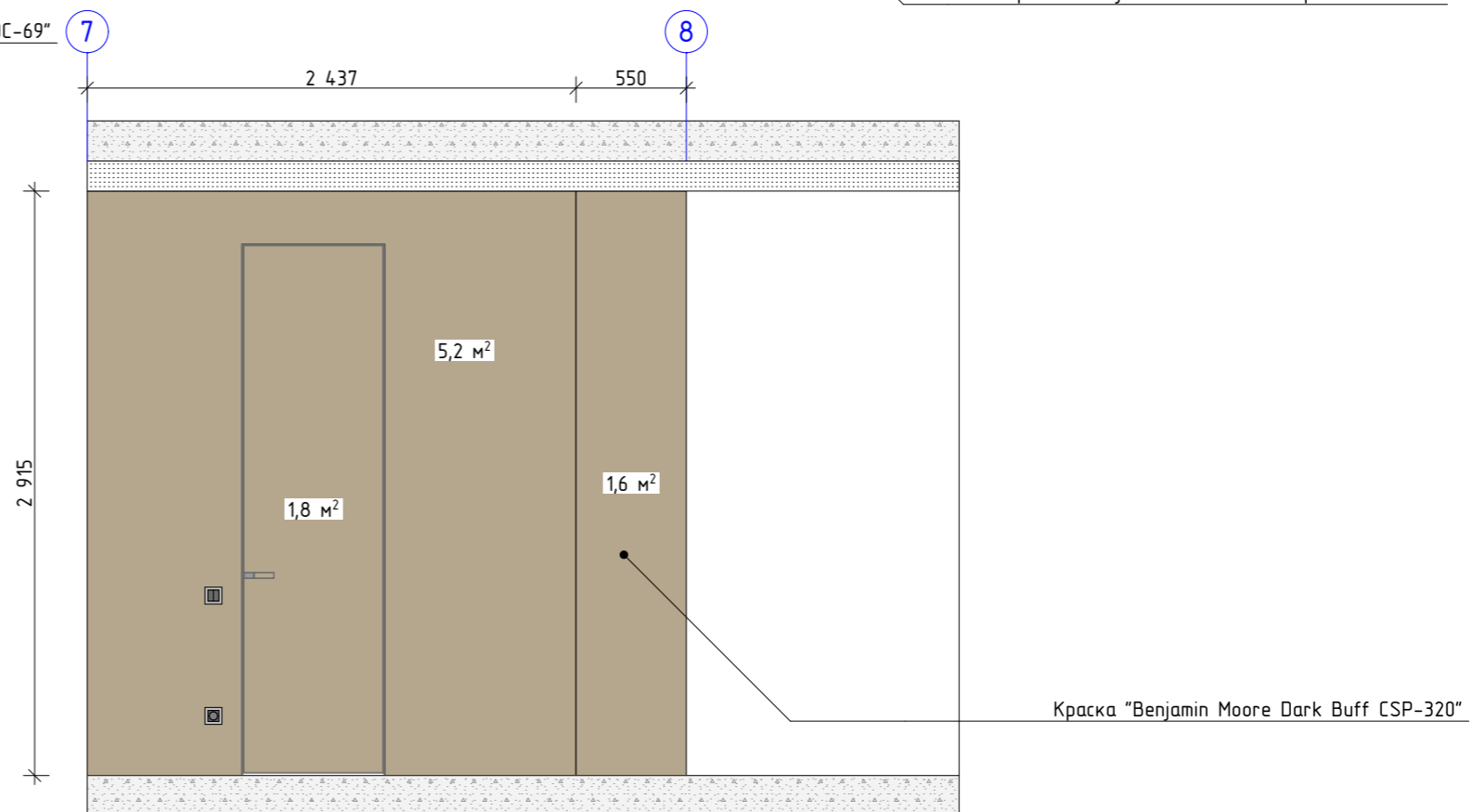
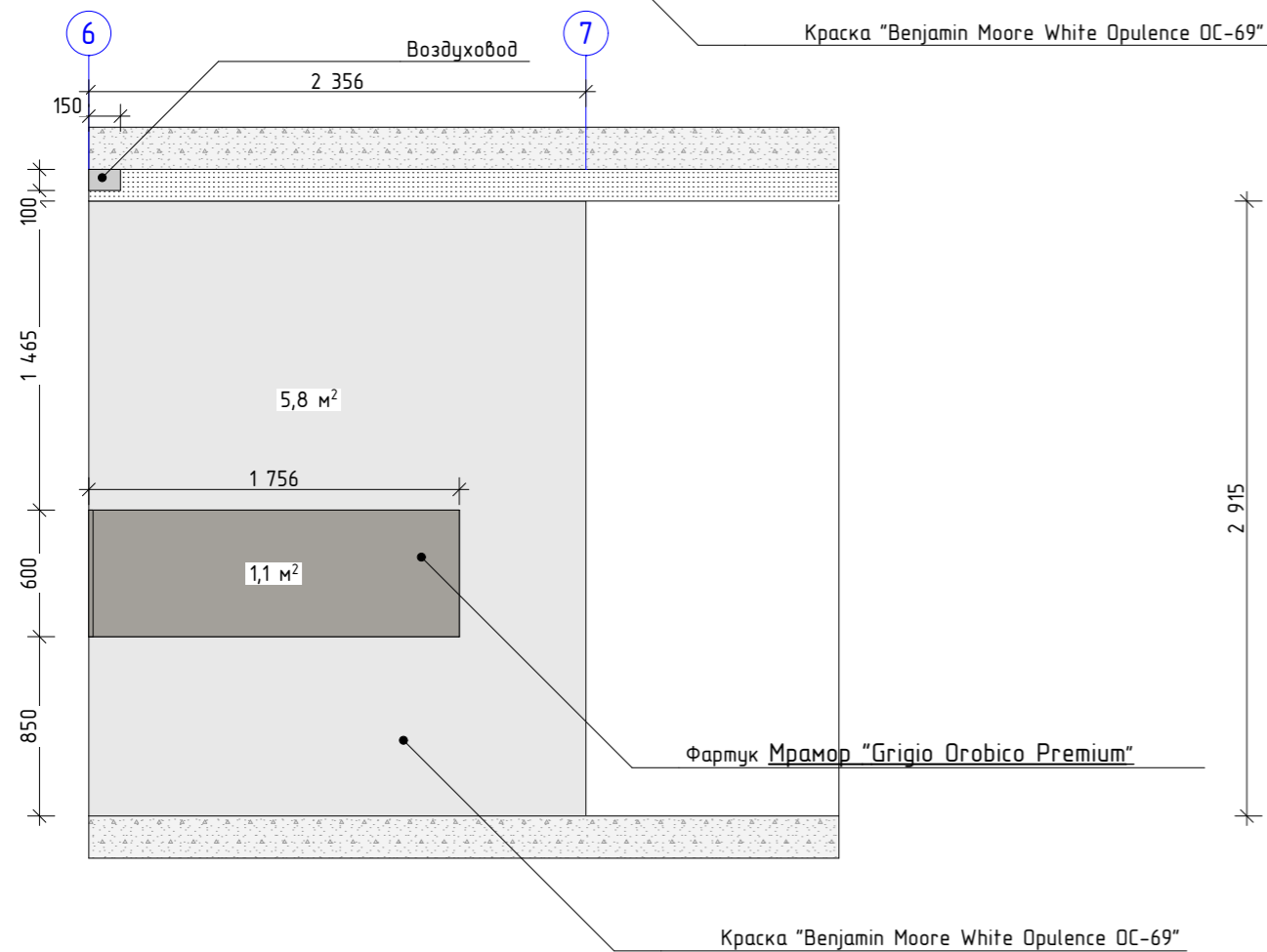
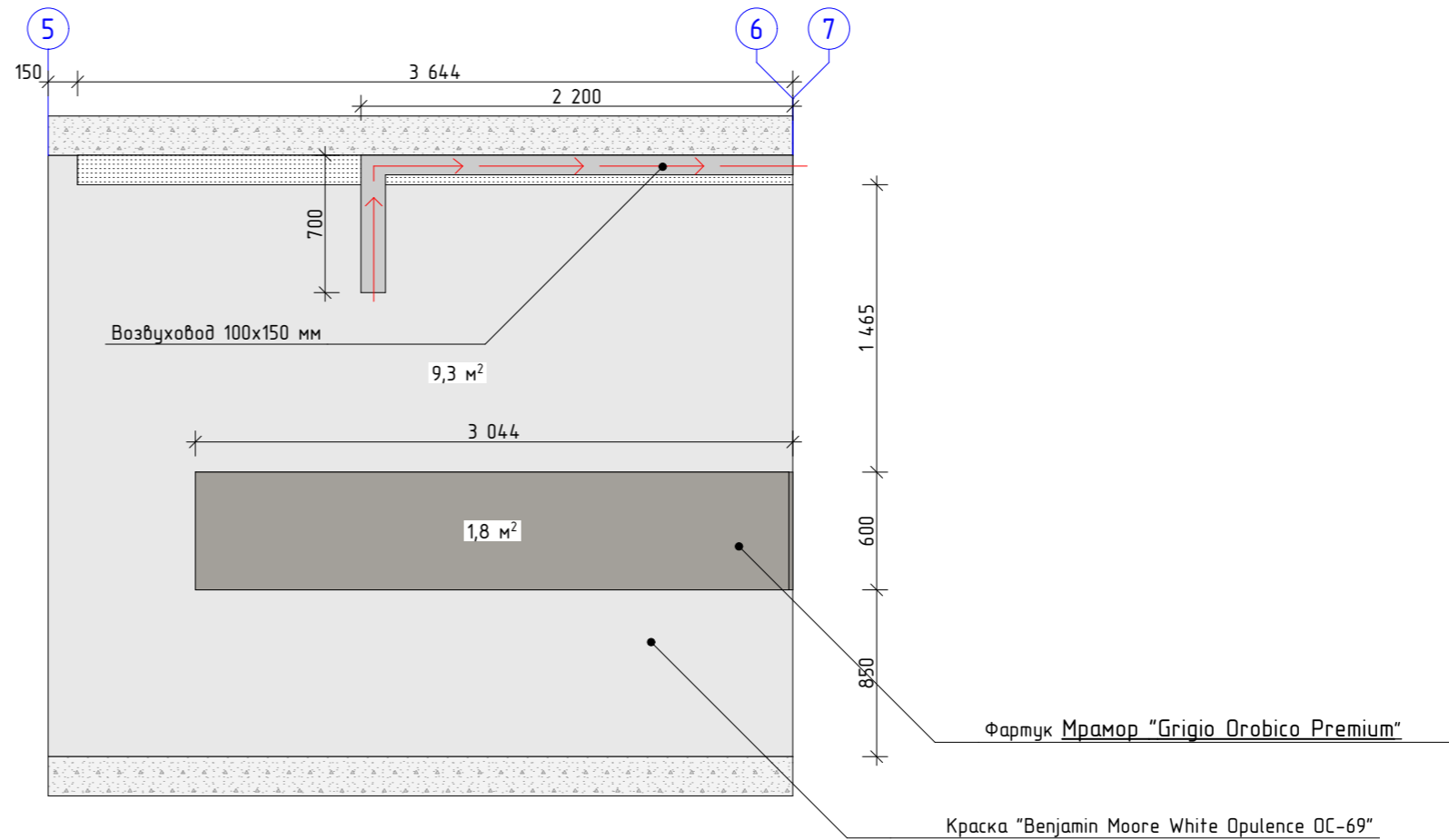
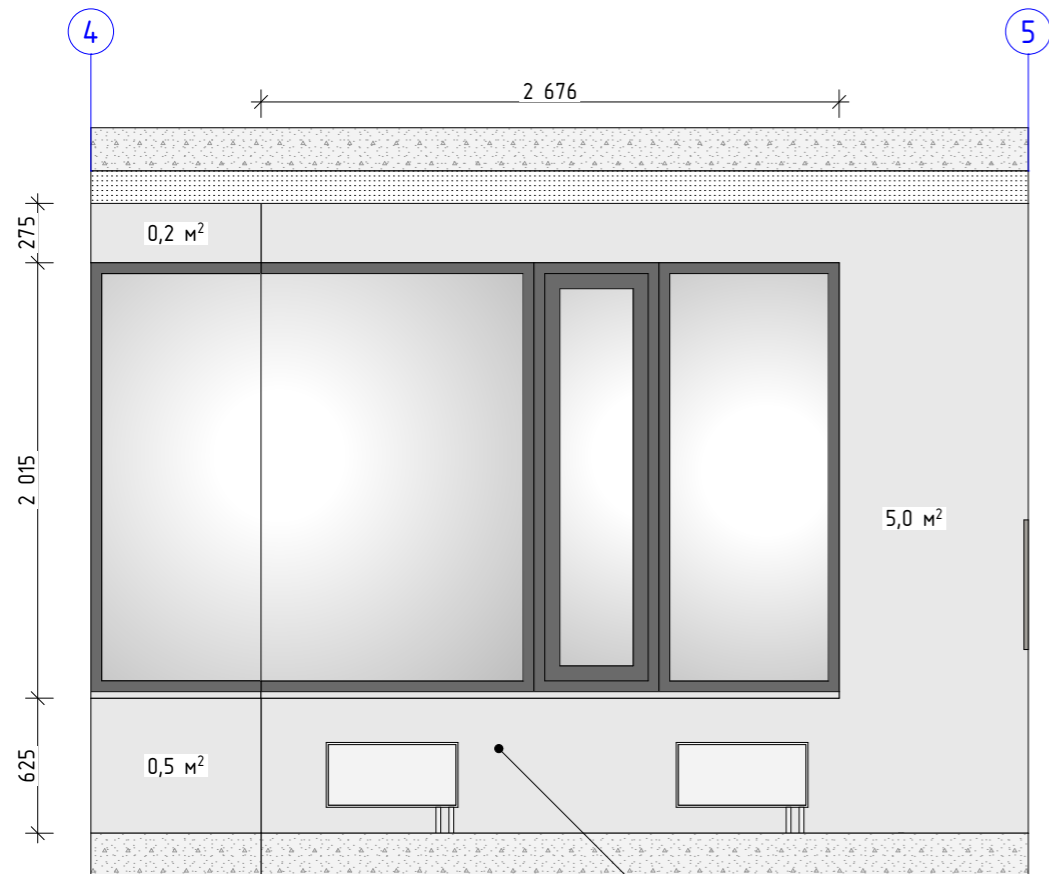

Условные обозначения

	Общая площадь покрытия	м/кв
Краска "Benjamin Moore White Opulence OC-69"	20,8	
Мрамор "Grigio Orobico Premium"	2,9	
Краска "Benjamin Moore Dark Buff CSP-320"	8,6	

Примечание:  
- Все размеры перепроверить по месту

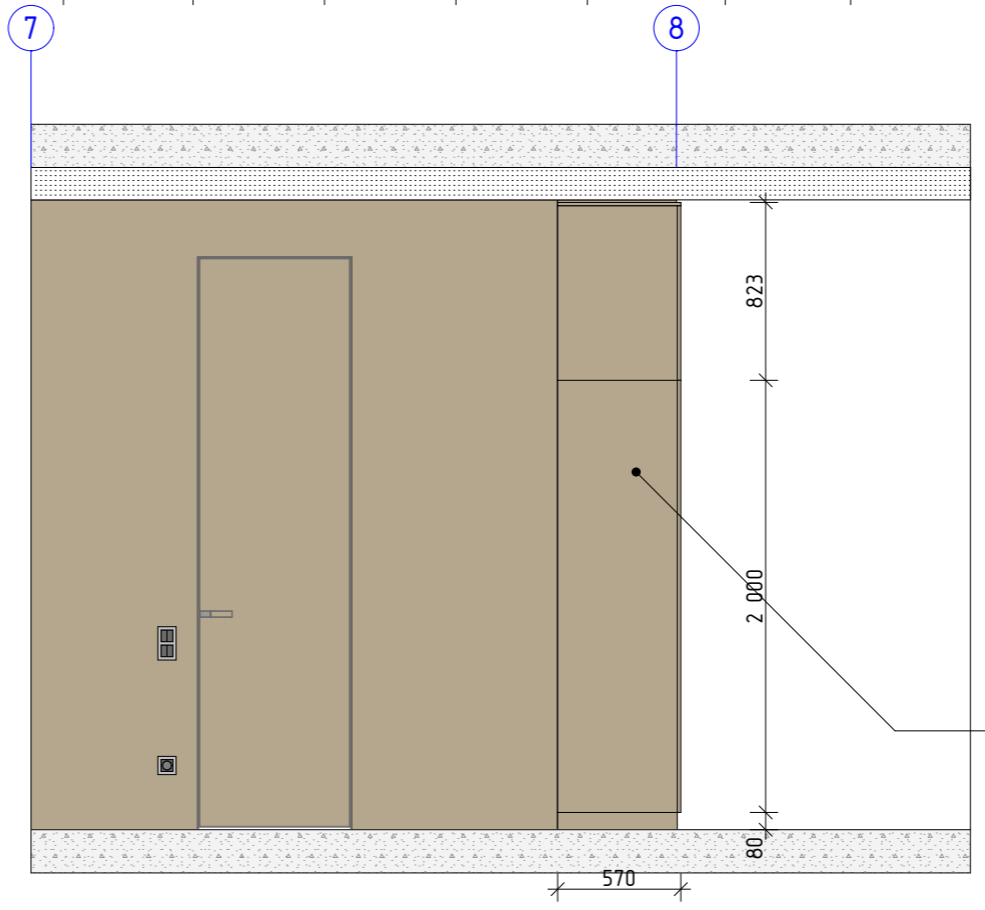
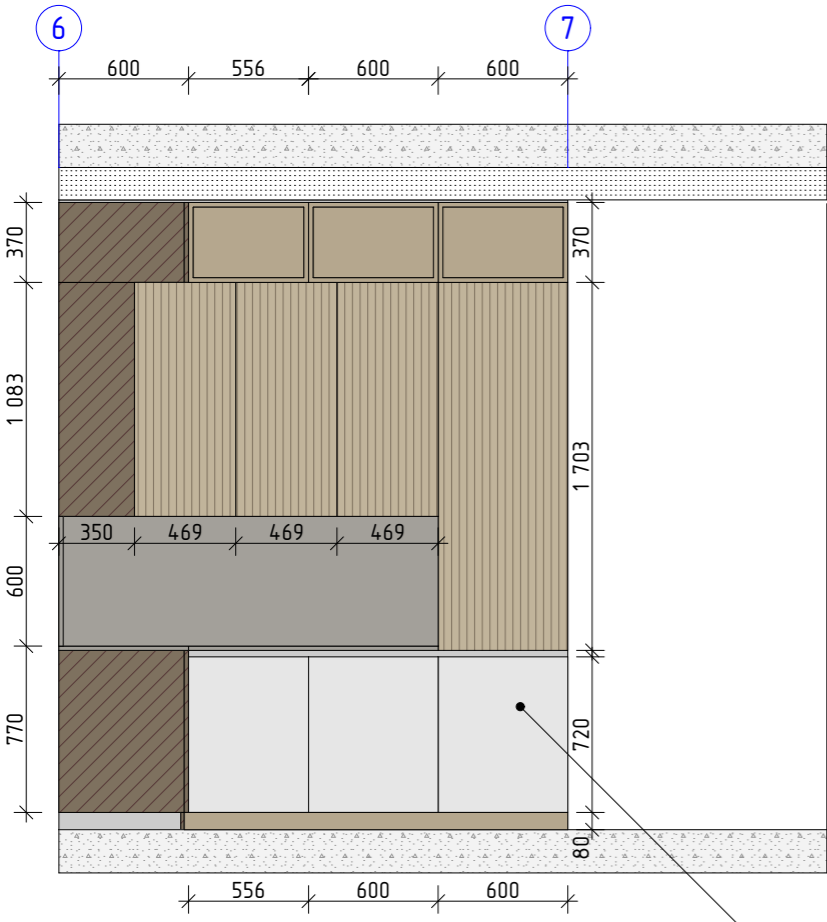
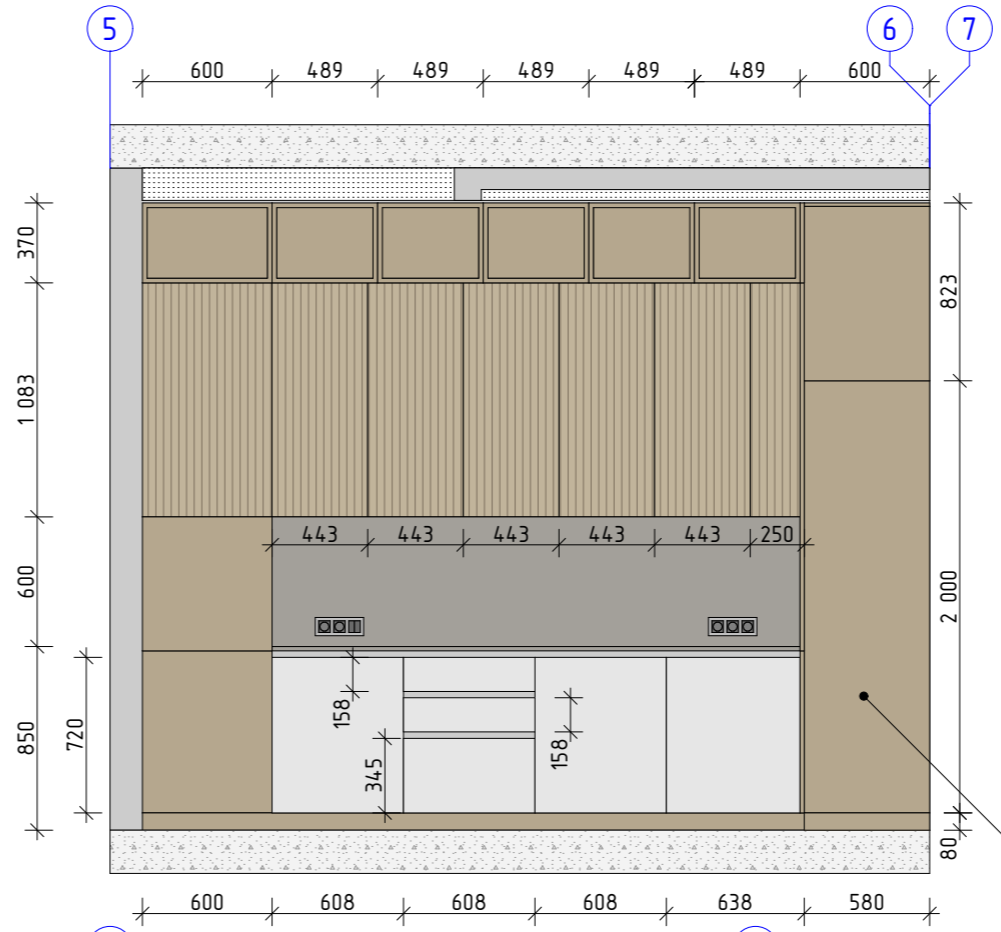
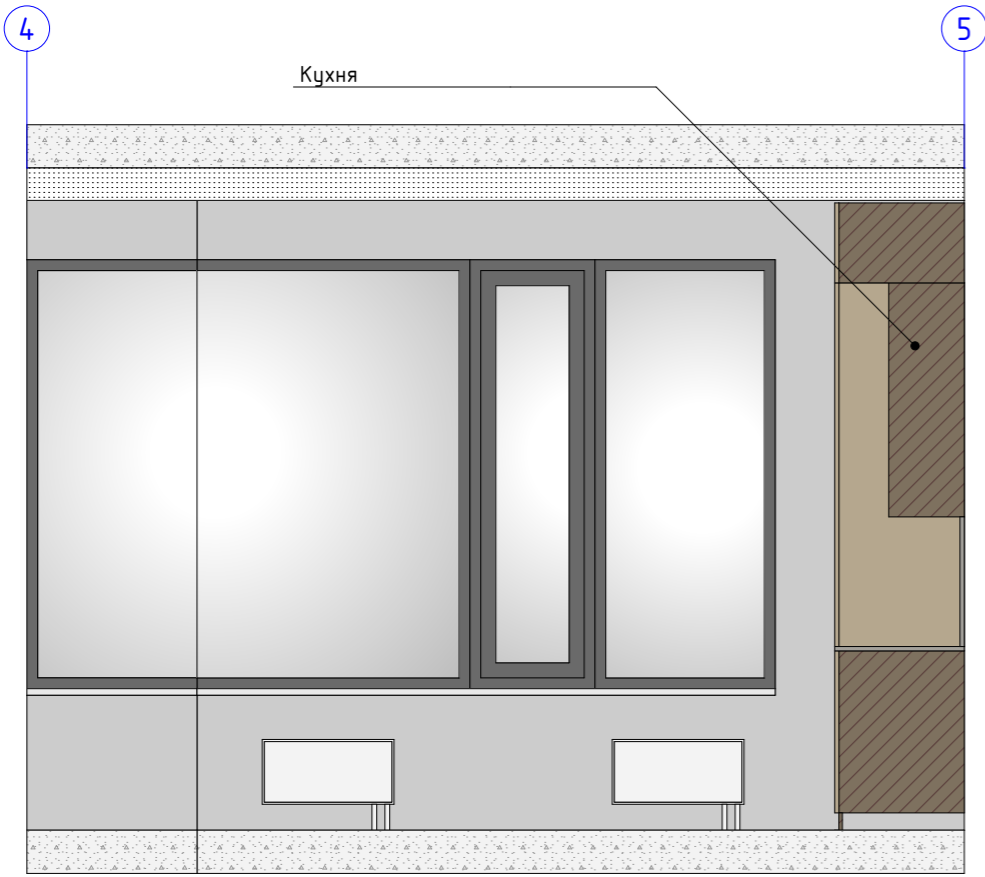

Кухня

Шкаф

Кухня

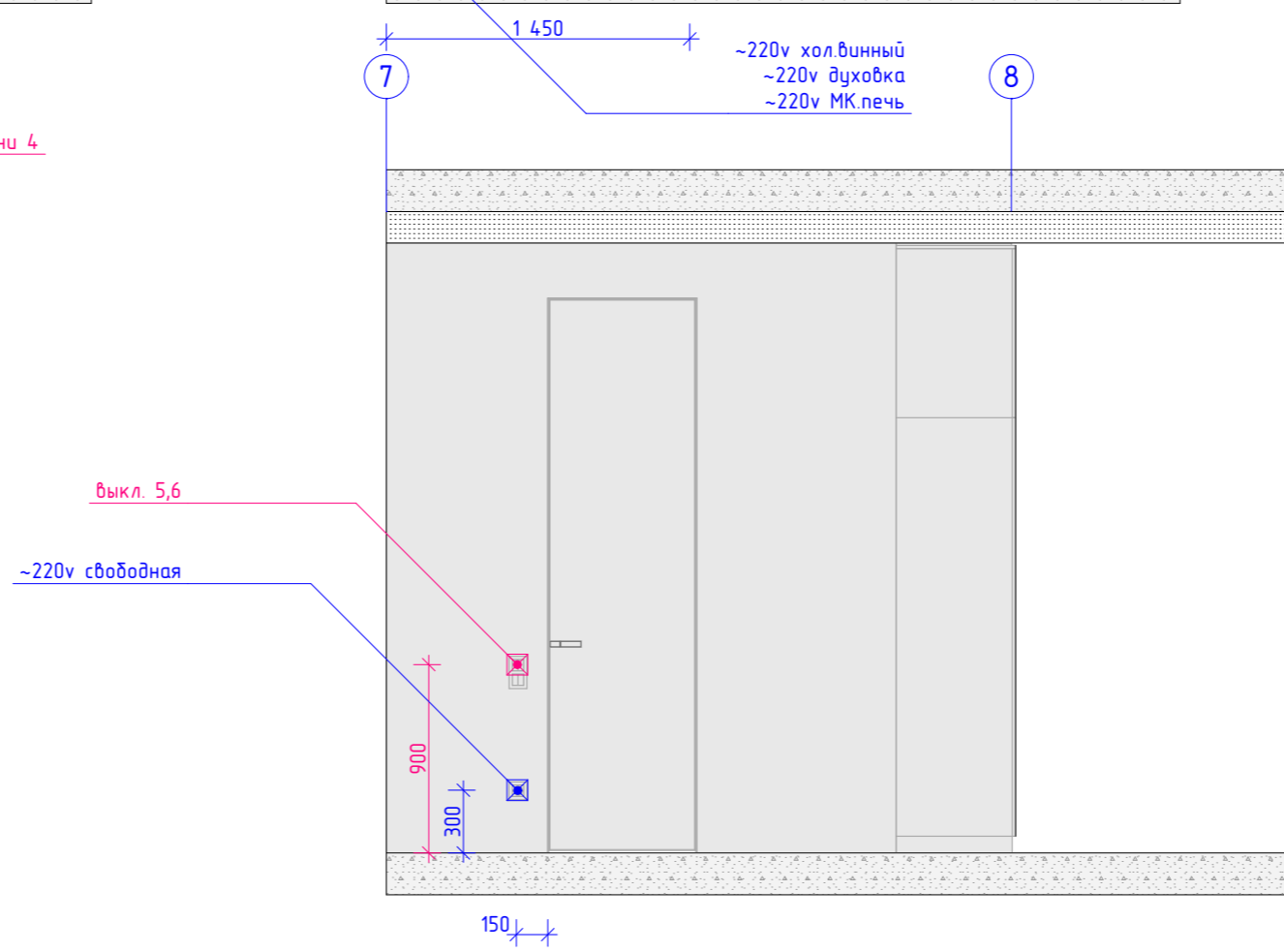
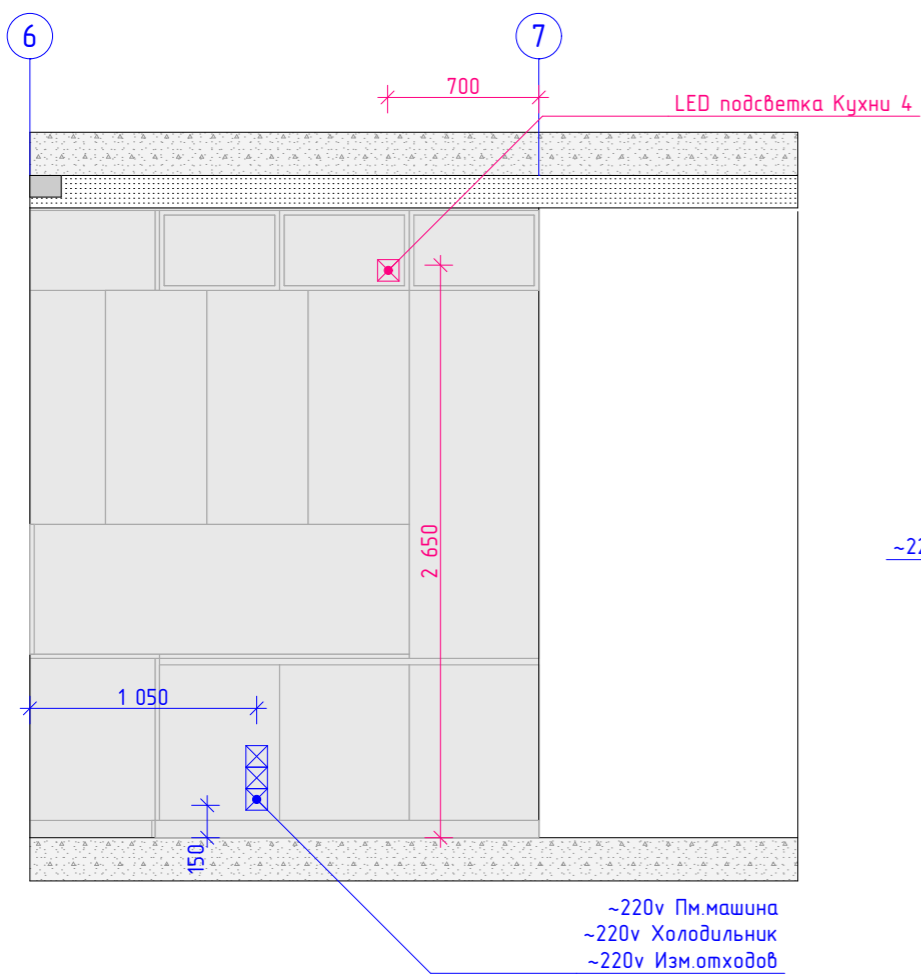
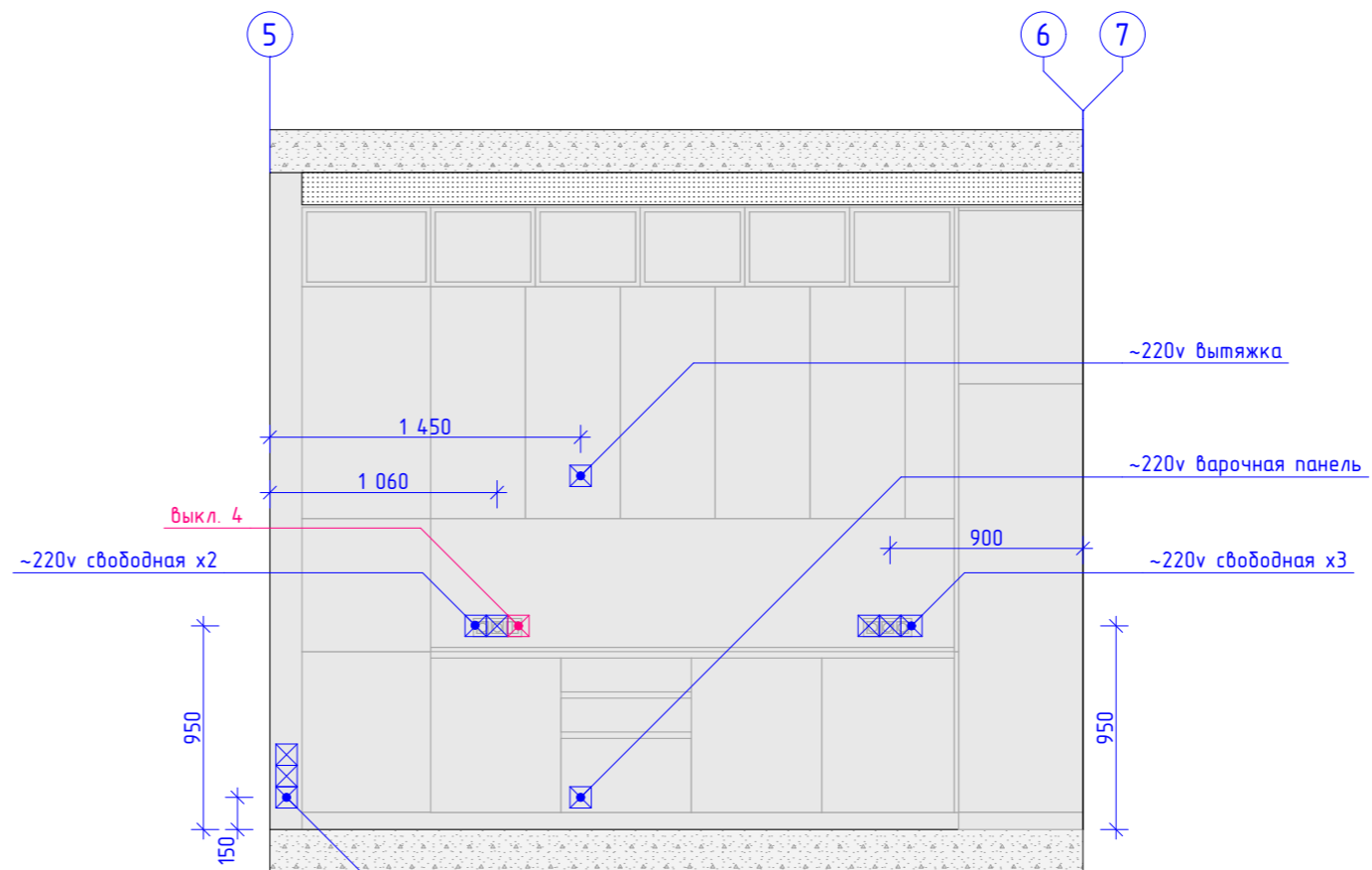
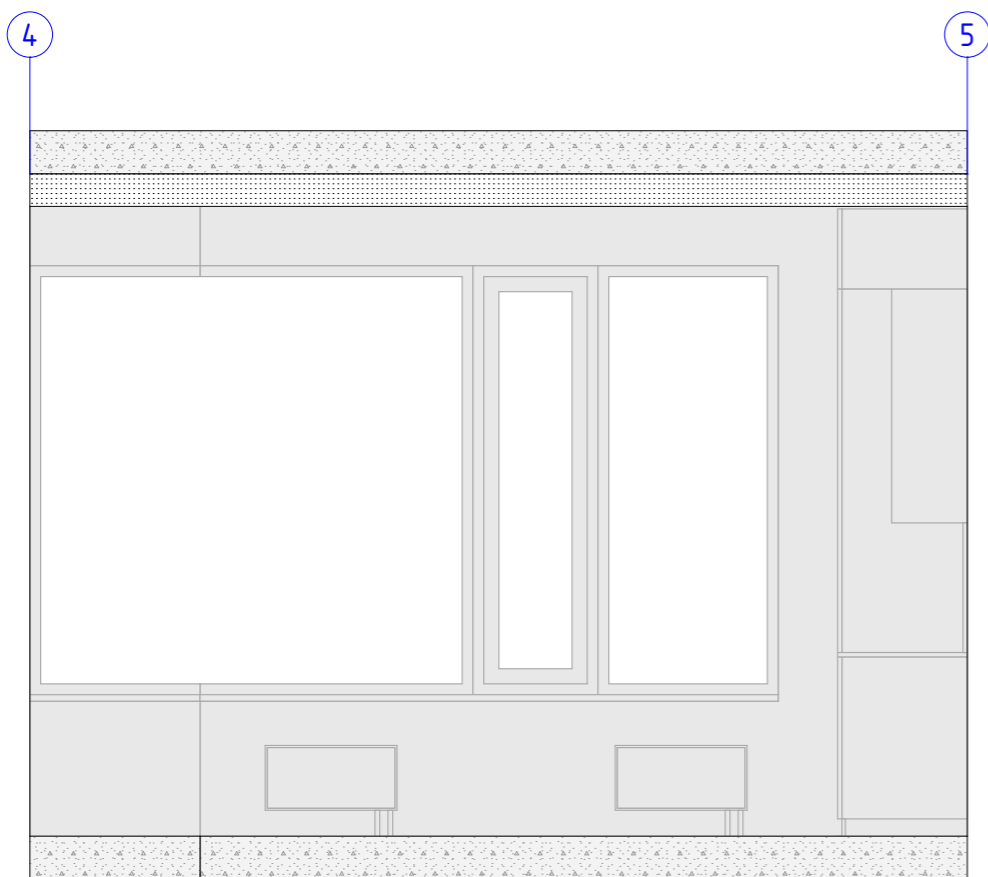

Примечание:  
- примыкание пола и стен Скрытый плинтус "Deartio Ликорн"

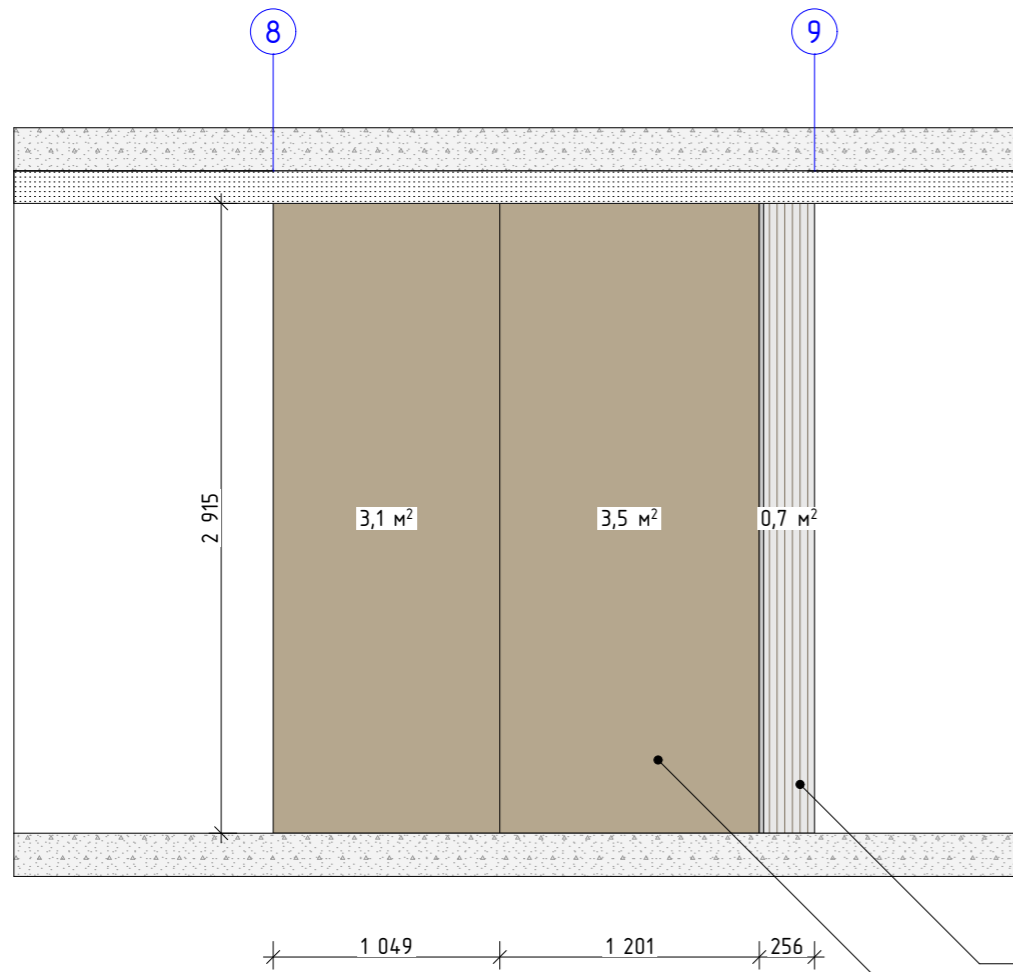

Artpole "PALLADA"

Краска "Benjamin Moore Dark Buff CSP-320"

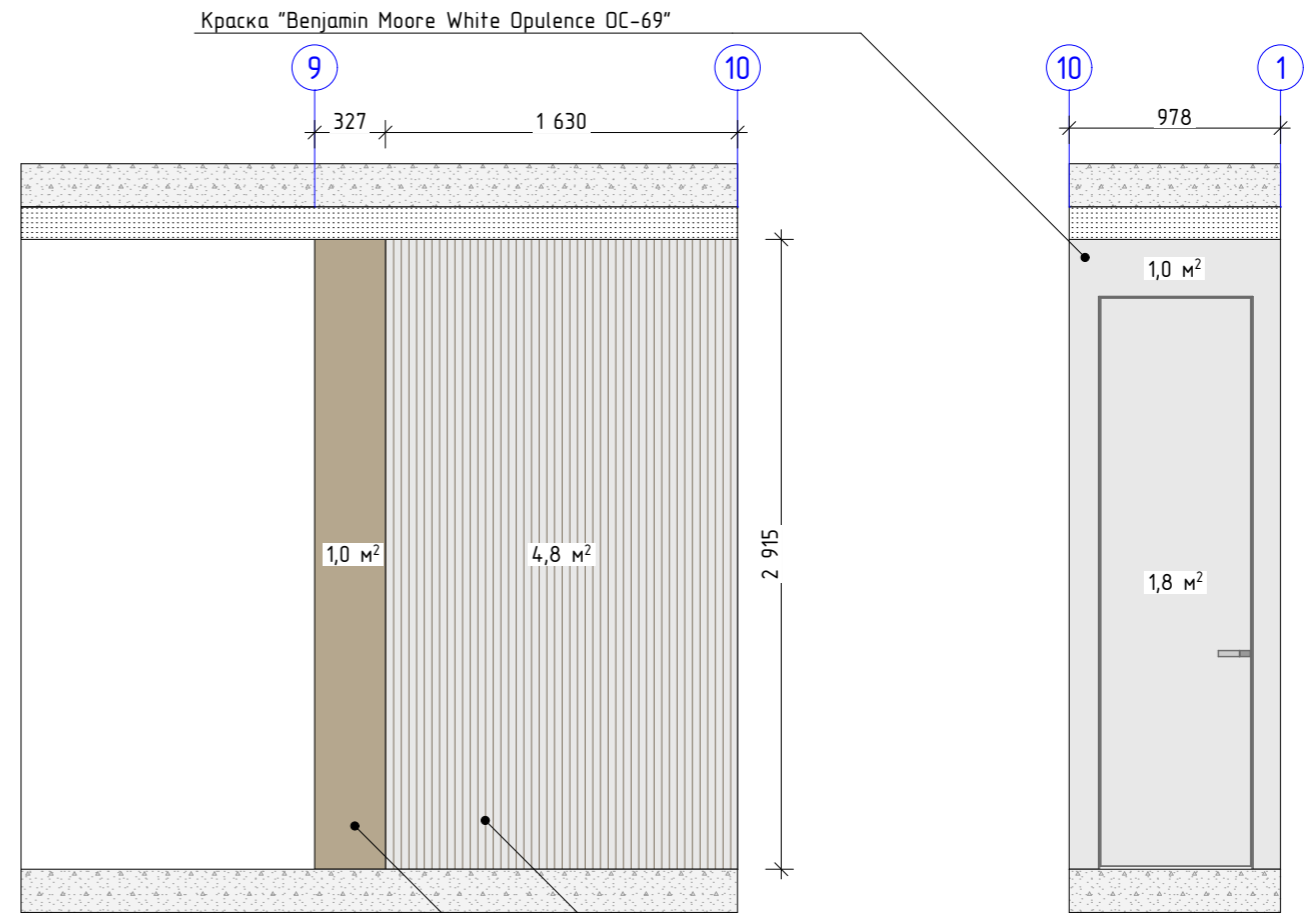

Artpole "PALLADA"

Краска "Benjamin Moore Dark Buff CSP-320"

Условные обозначения		
	Общая площадь покрытия	м/кв
	Краска "Benjamin Moore White Opulence OC-69"	8,3
	Artpole "PALLADA"	5,5
	Краска "Benjamin Moore Dark Buff CSP-320"	7,6

Примечание:  
 - Все размеры перепроверить по месту

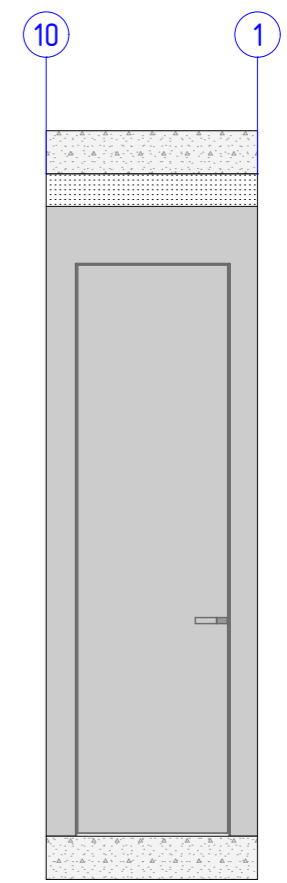
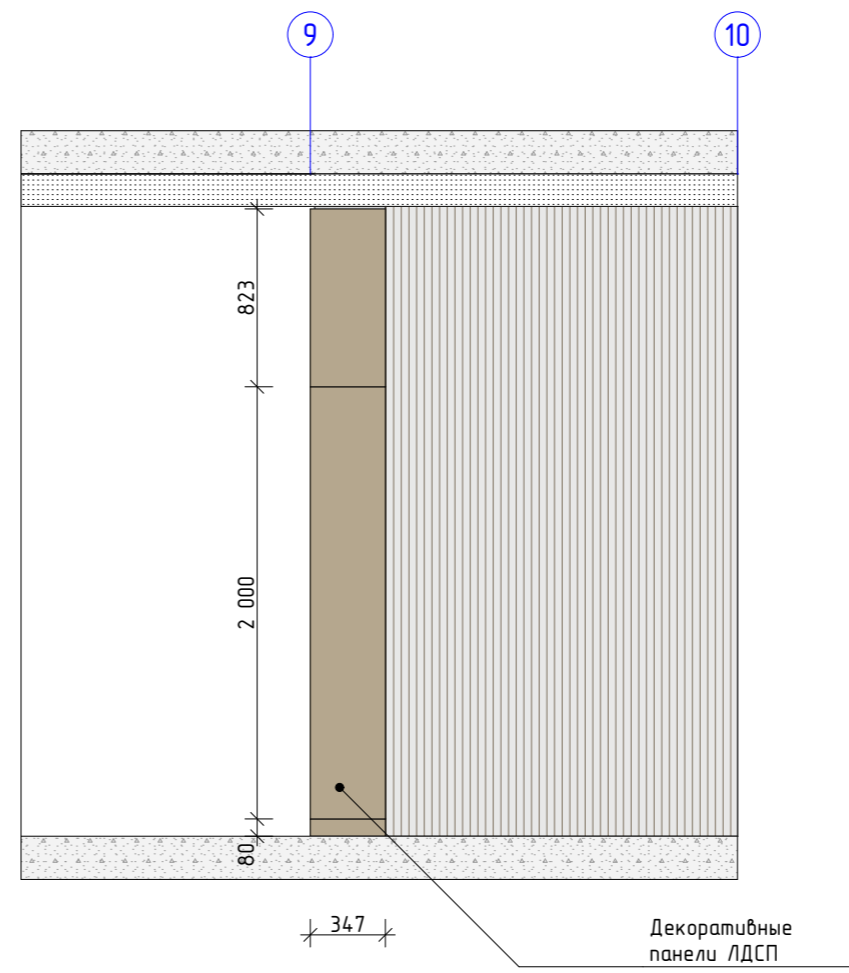
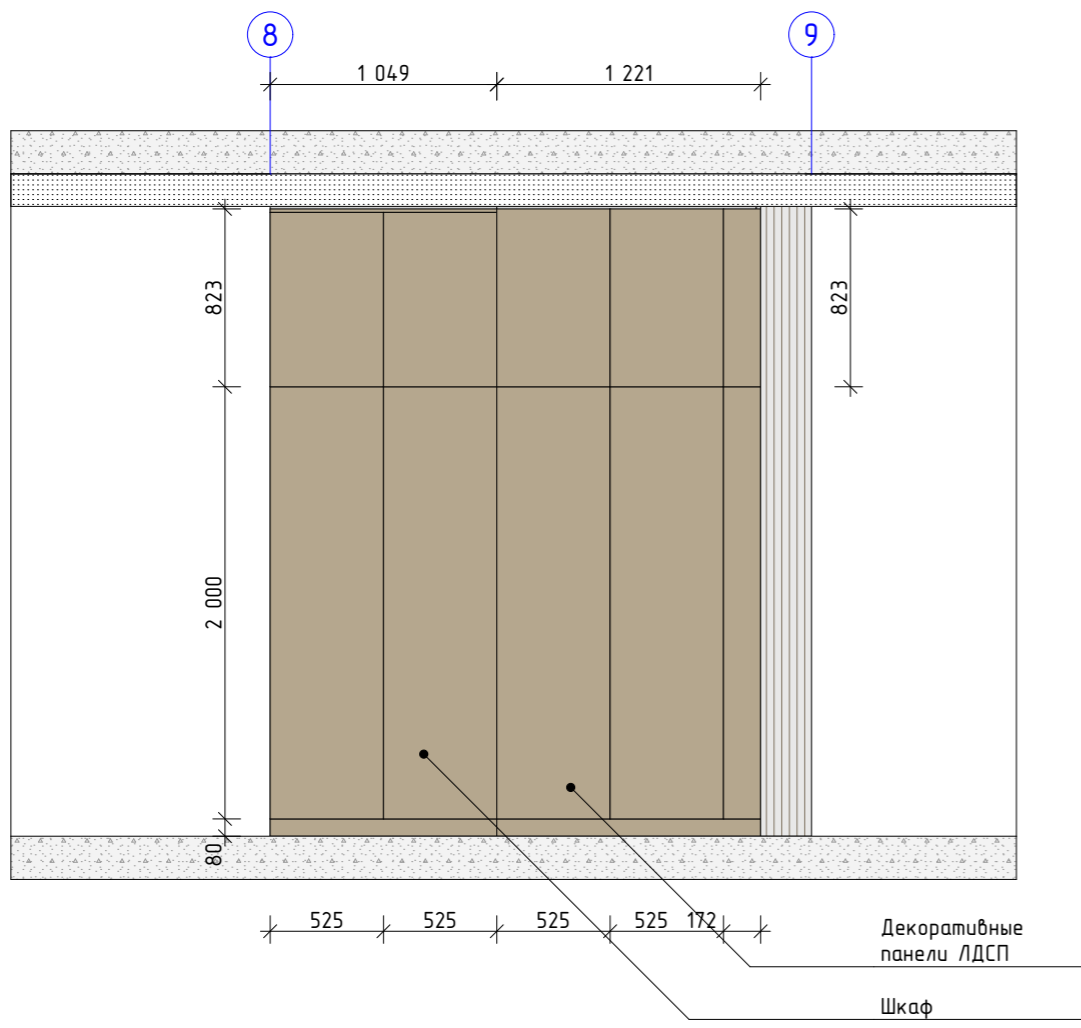

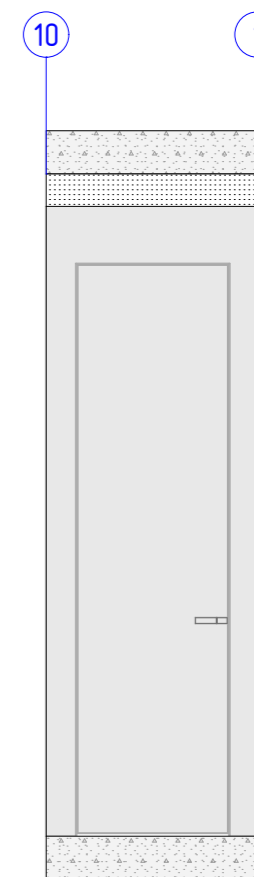
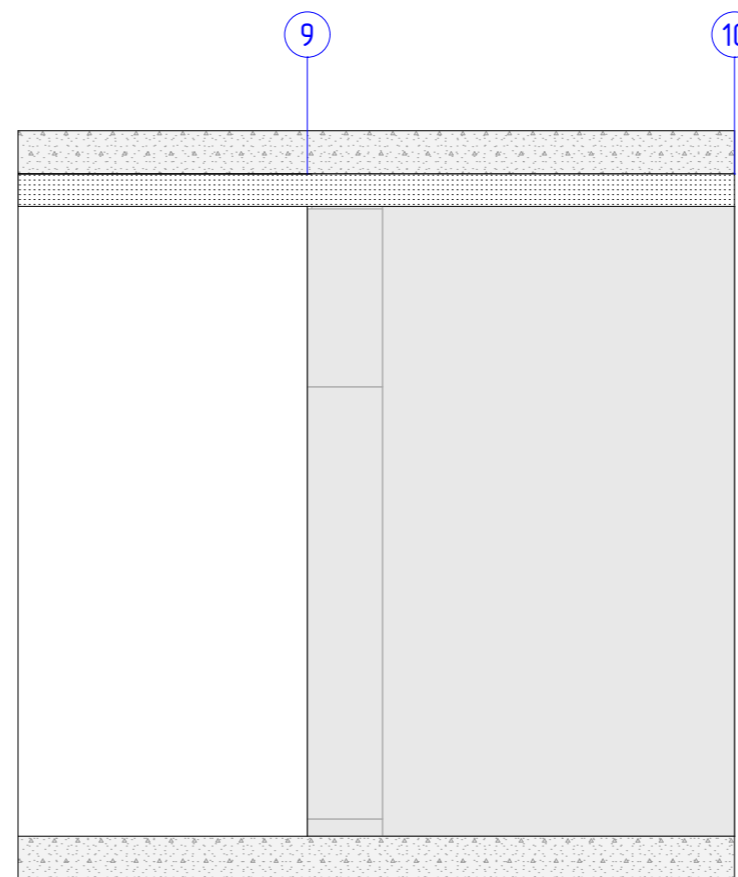
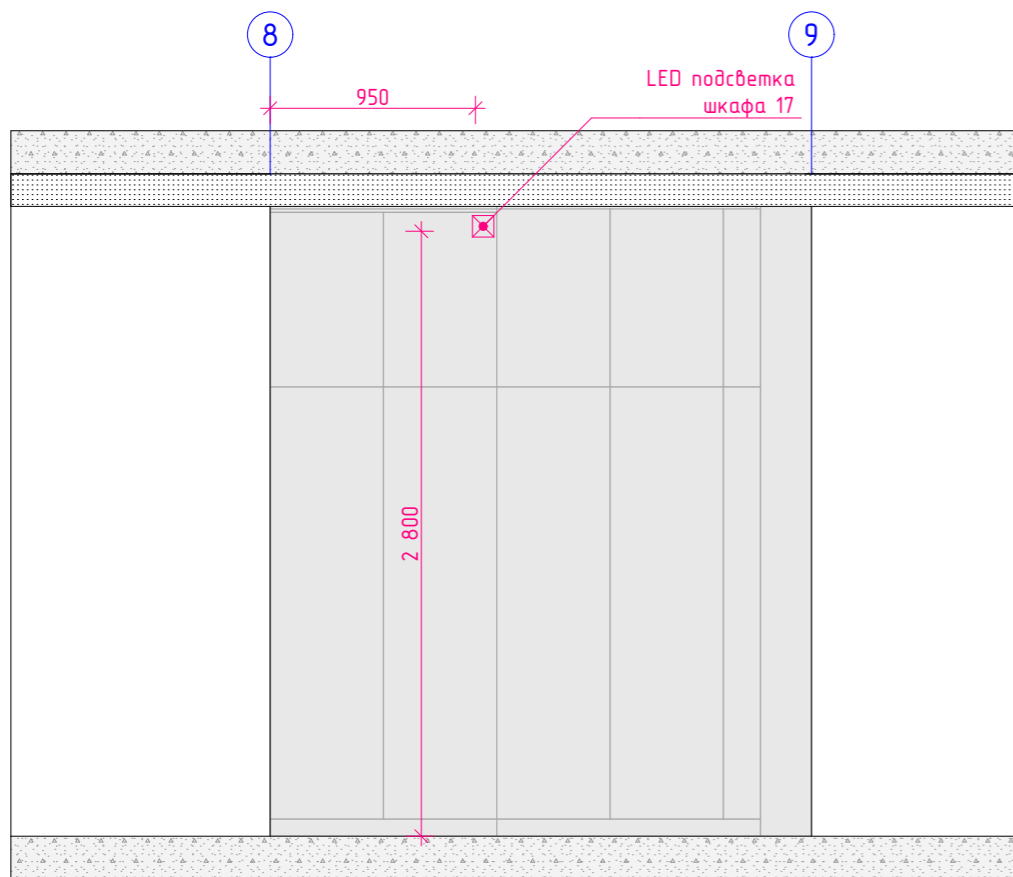

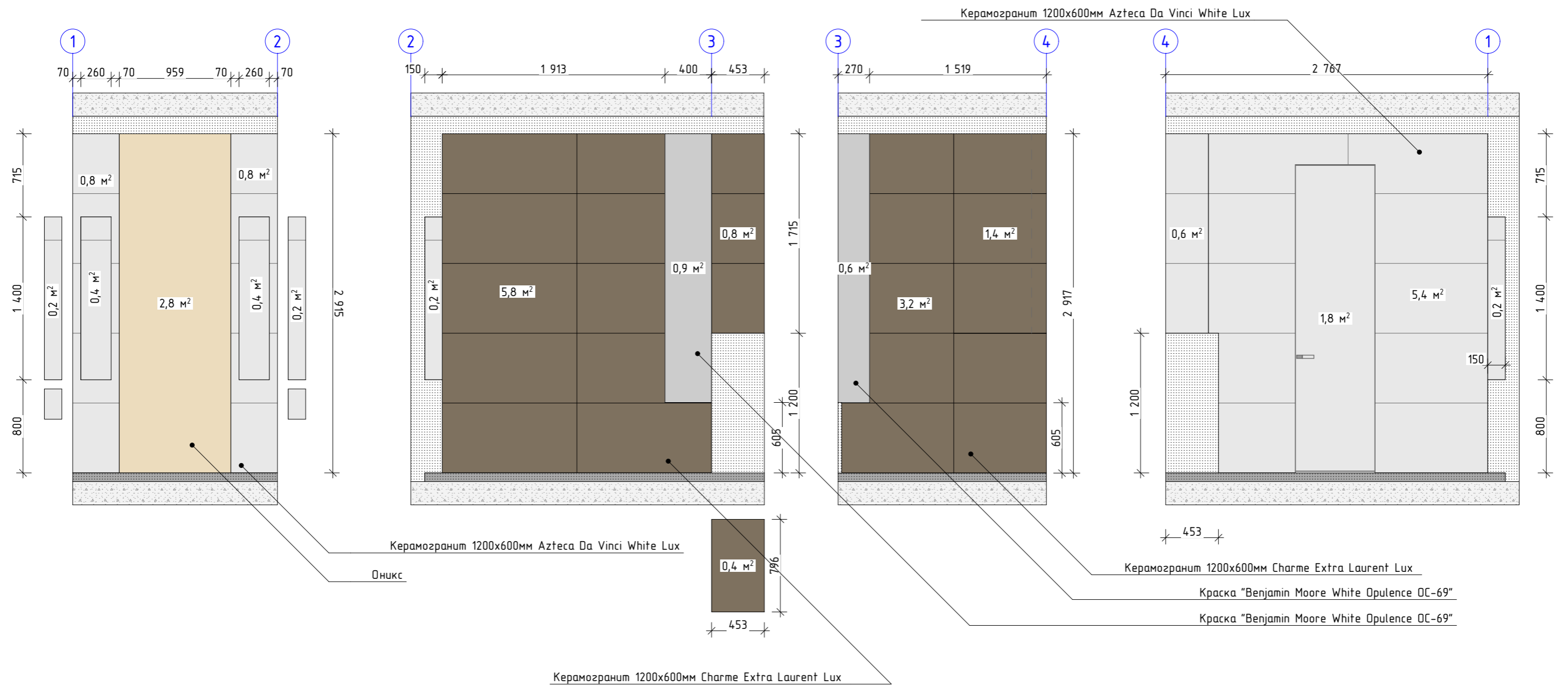

Условные обозначения		
	Общая площадь покрытия	м/кв
	Краска "Benjamin Moore White Opulence OC-69"	3,3
	Керамогранит 1200x600мм Charme Extra Laurent Lux	11,6
	Керамогранит 1200x600мм Azteca Da Vinci White Lux	9,3

Примечание:  
- Все размеры перепроверить по месту

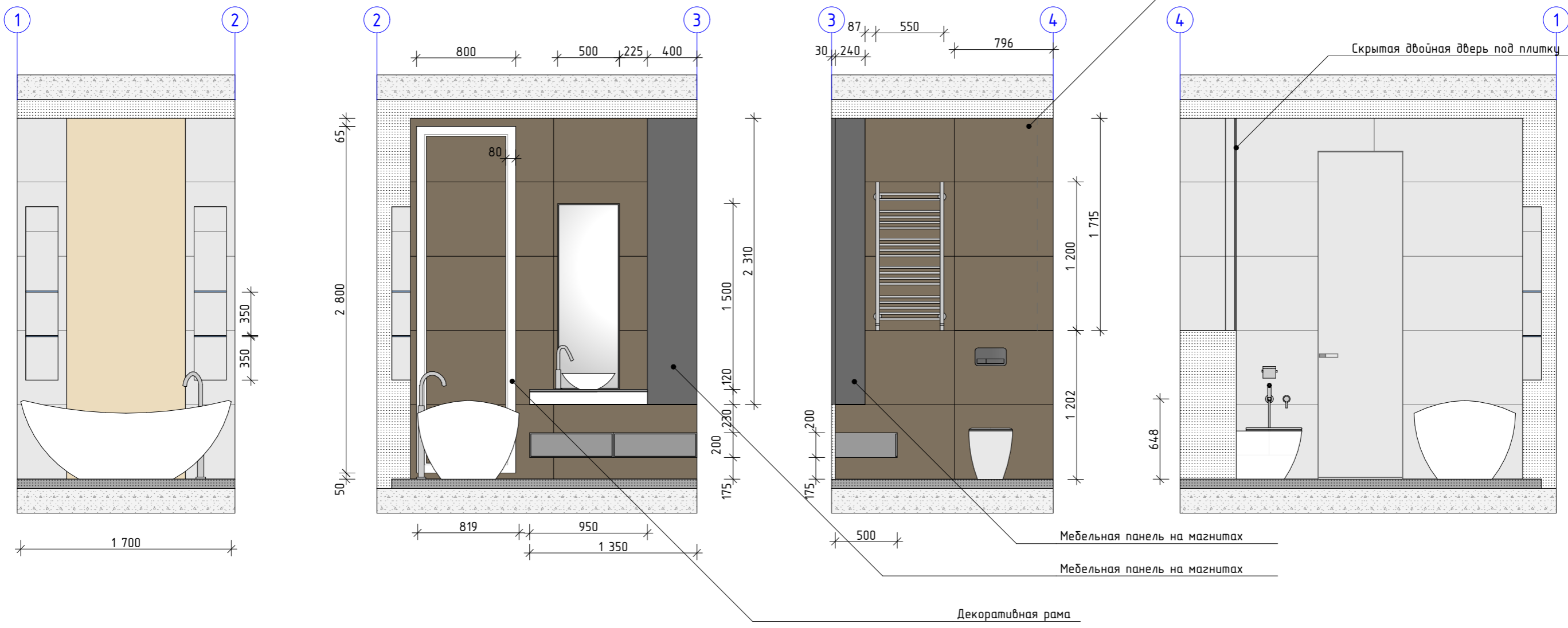

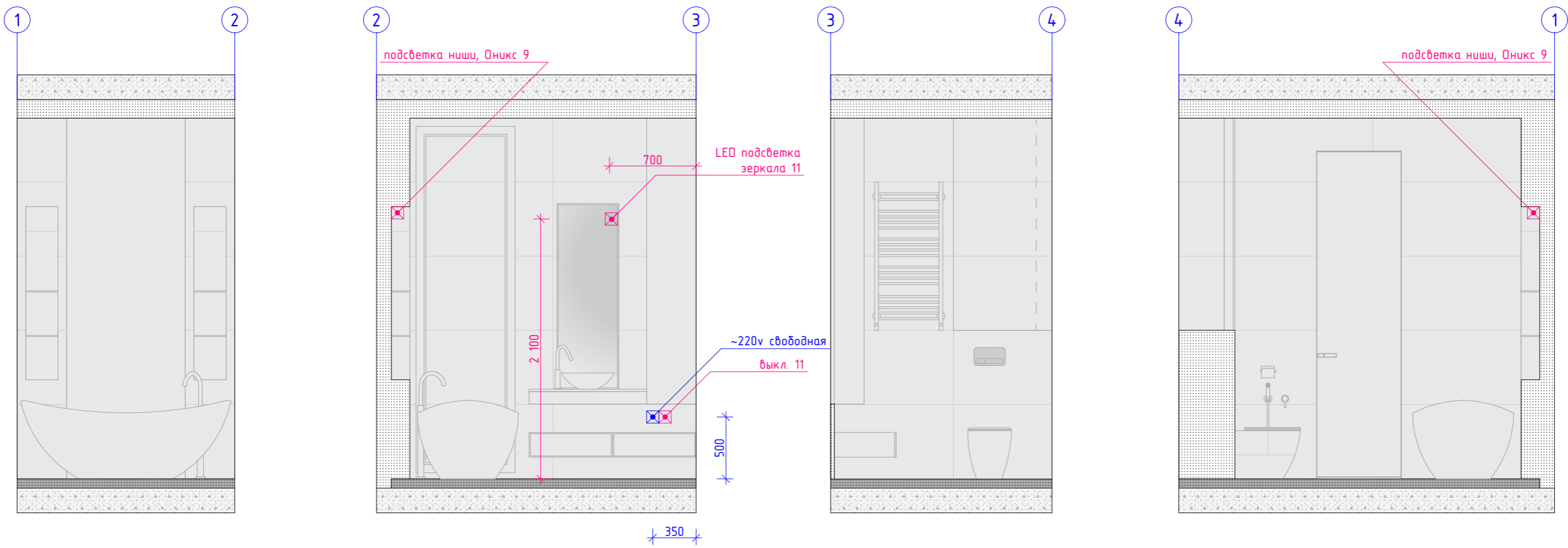

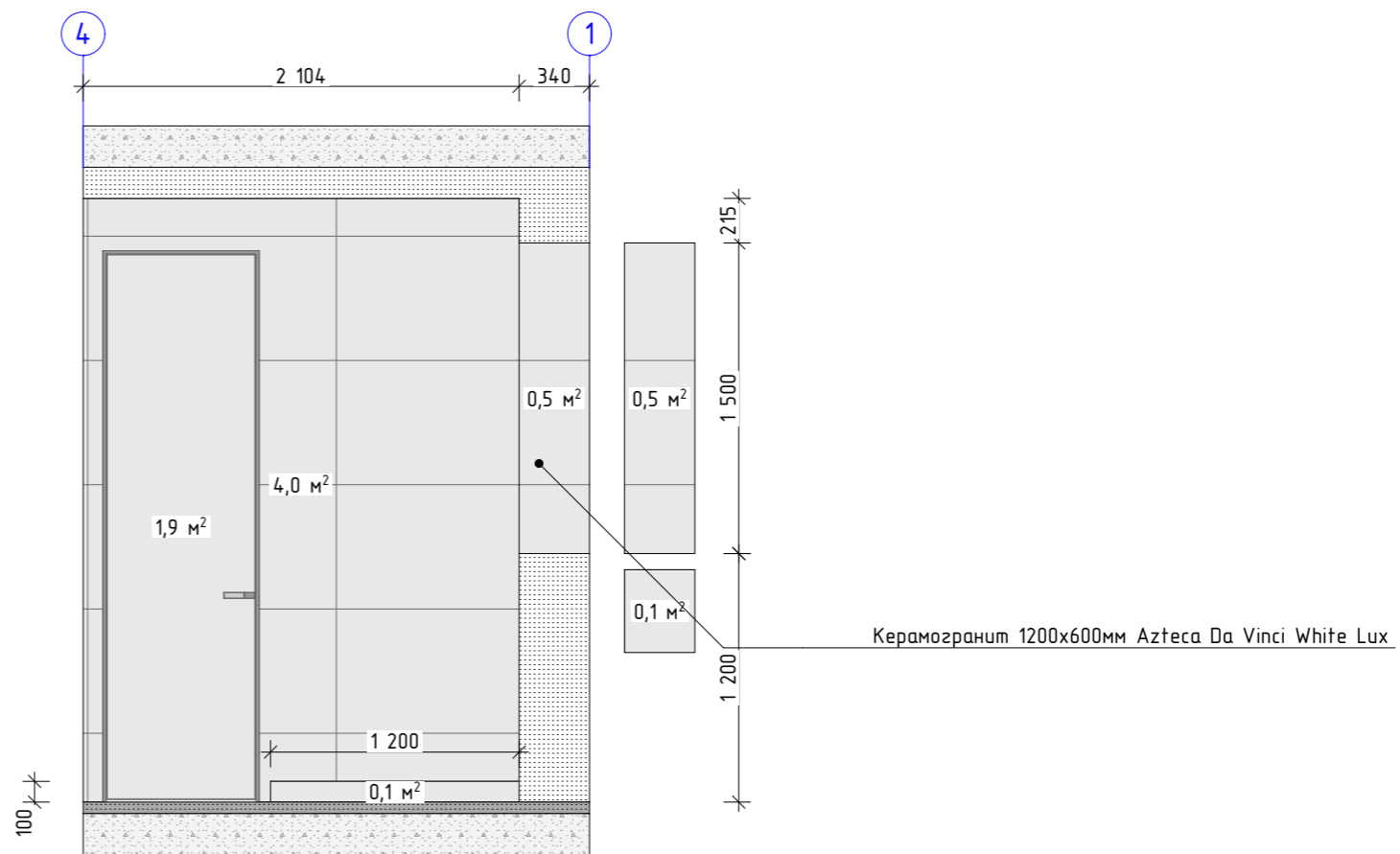
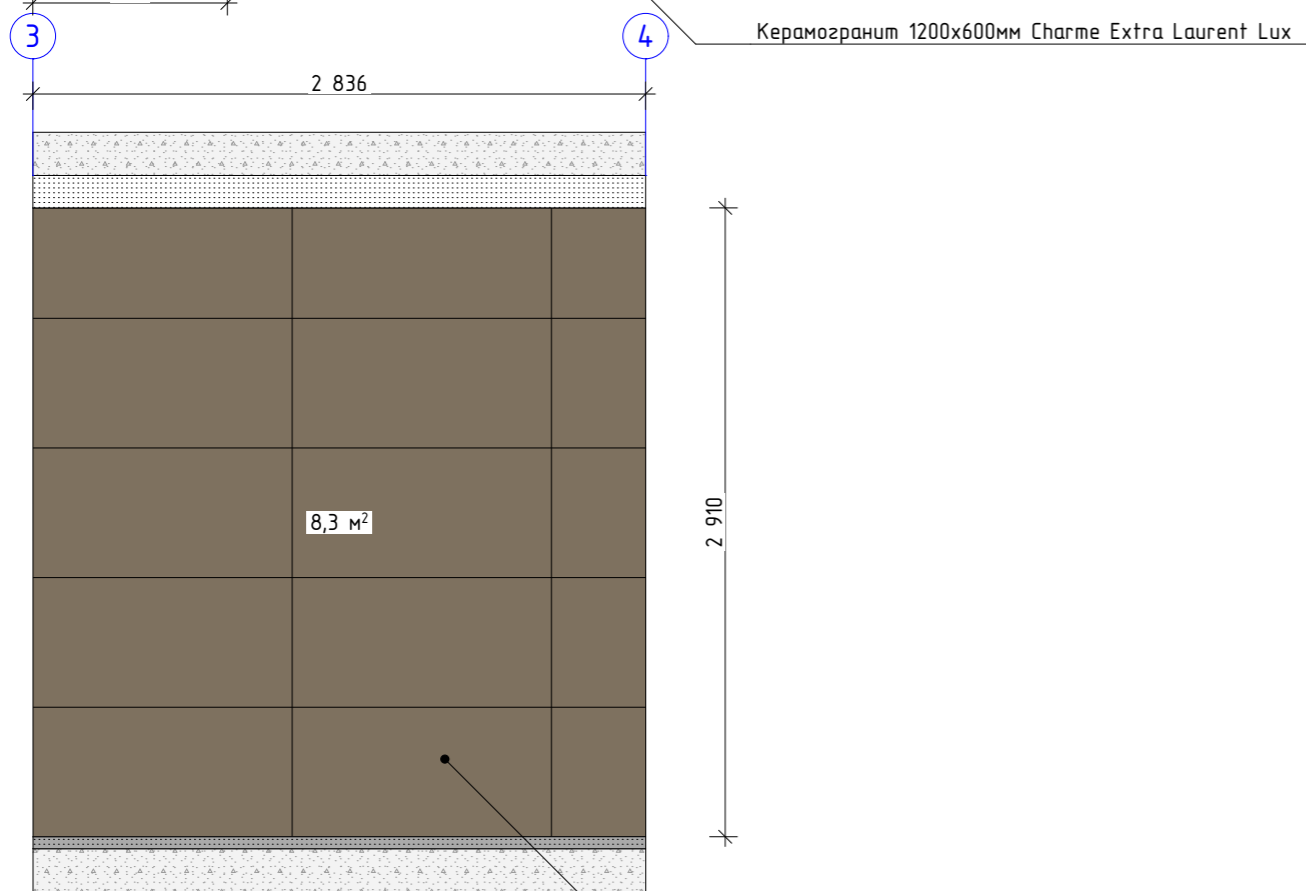
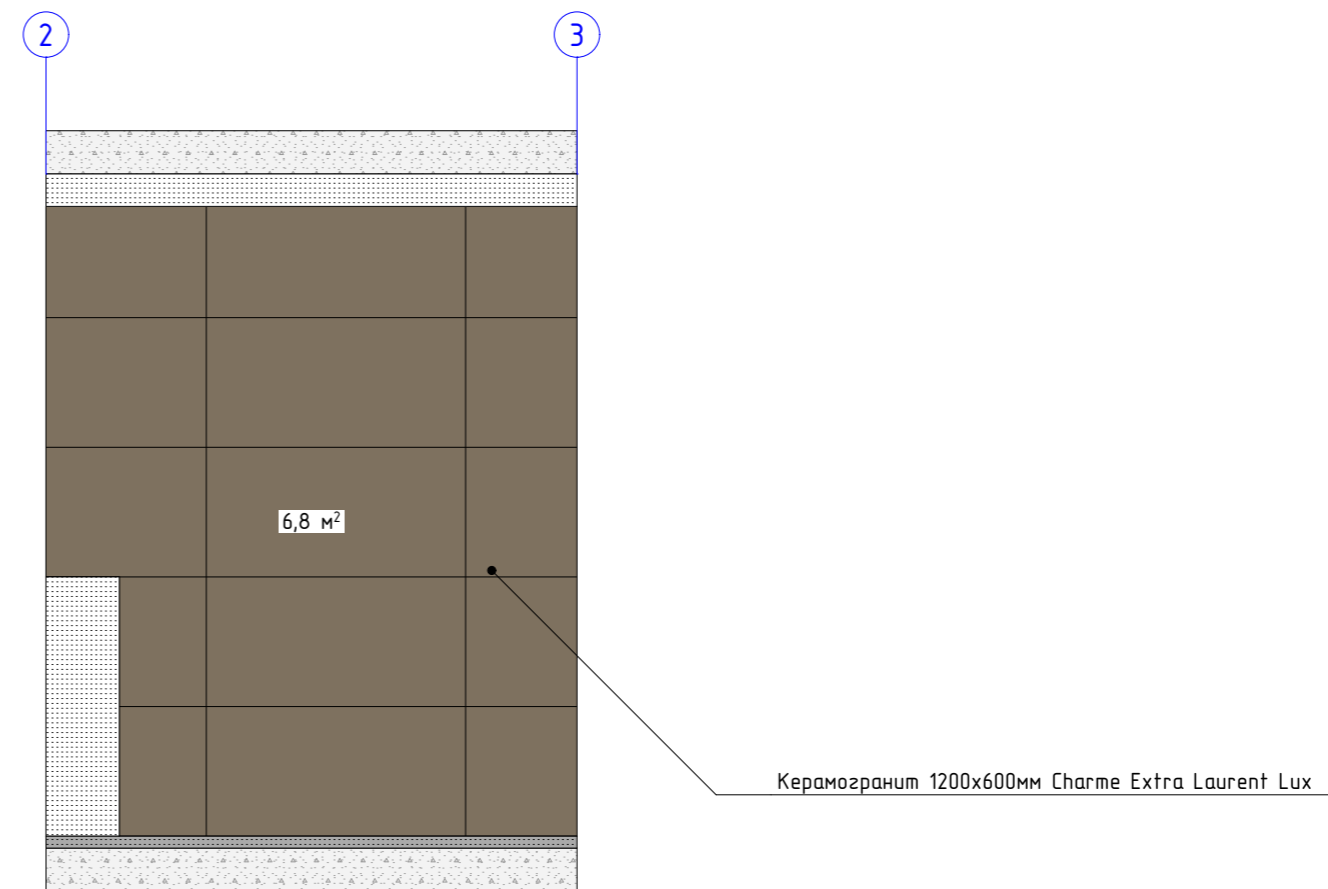
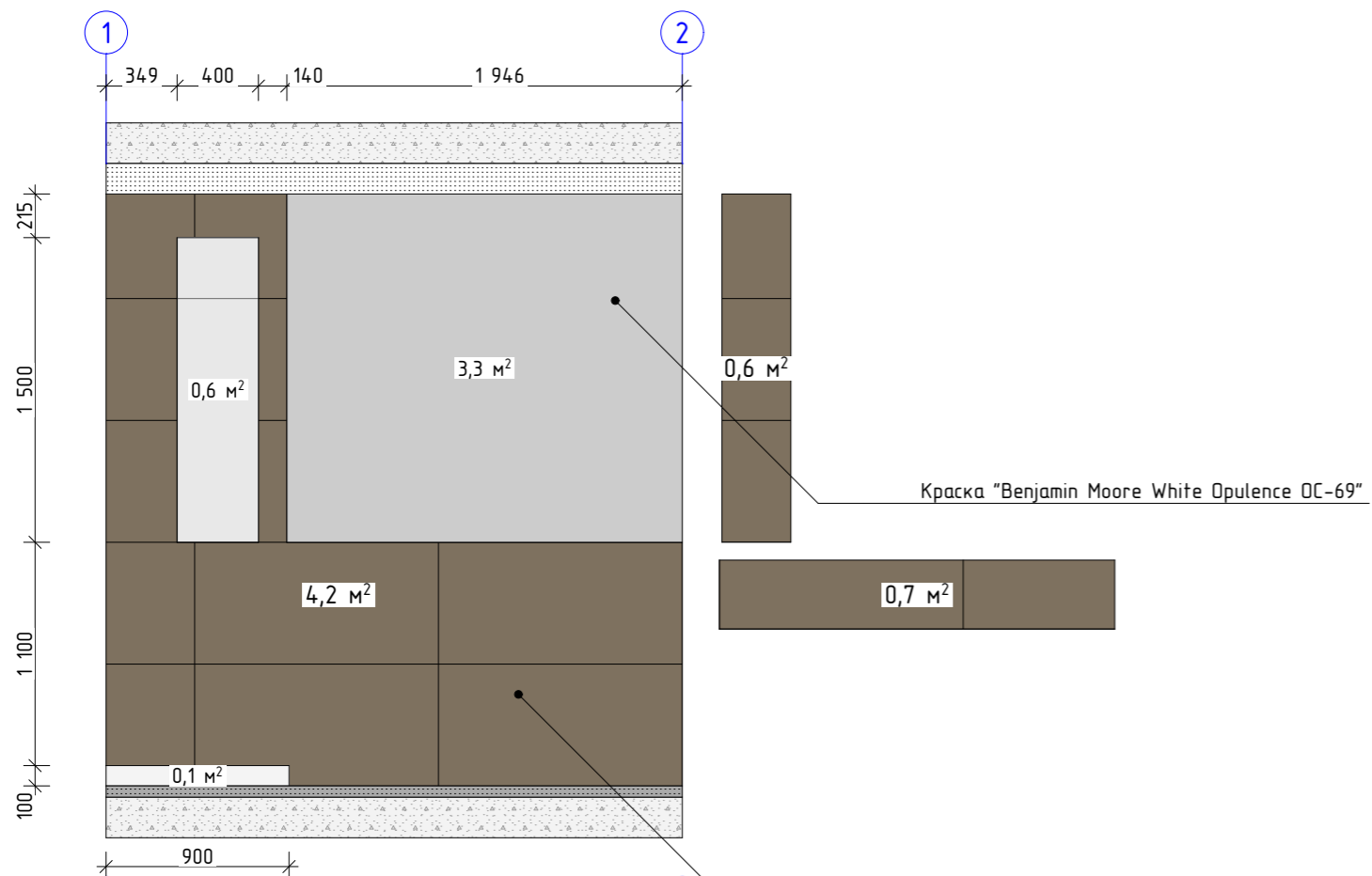

Керамогранит 1200x600мм Charme Extra Laurent Lux

Керамогранит 1200x600мм Charme Extra Laurent Lux

Керамогранит 1200x600мм Charme Extra Laurent Lux

Керамогранит 1200x600мм Azteca Da Vinci White Lux

**Условные обозначения**

	Общая площадь покрытия	м/кв
Краска "Benjamin Moore White Opulence OC-69"	5,2	
Керамогранит 1200x600мм Charme Extra Laurent Lux	20,6	
Керамогранит 1200x600мм Azteca Da Vinci White Lux	5,8	

Примечание:  
- Все размеры перепроверить по месту

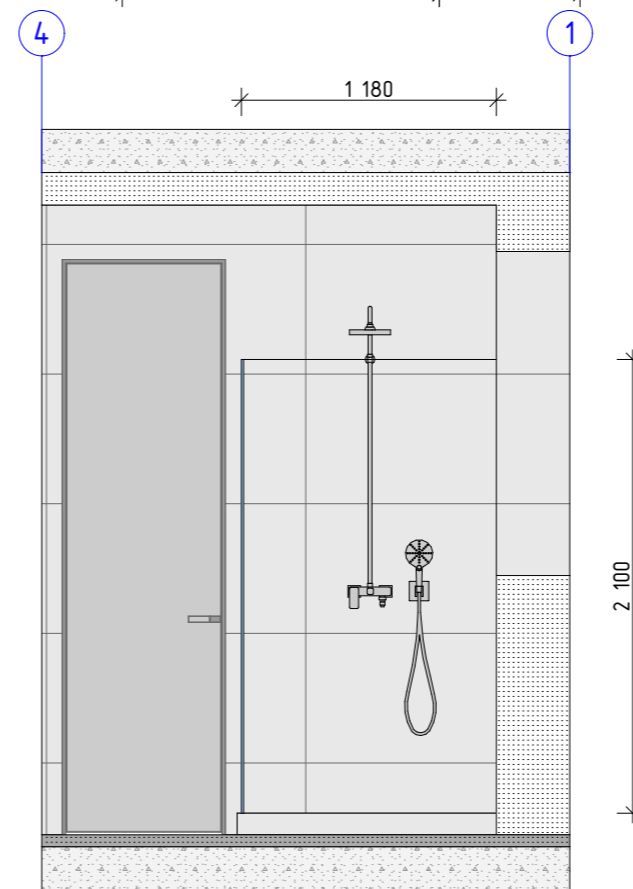
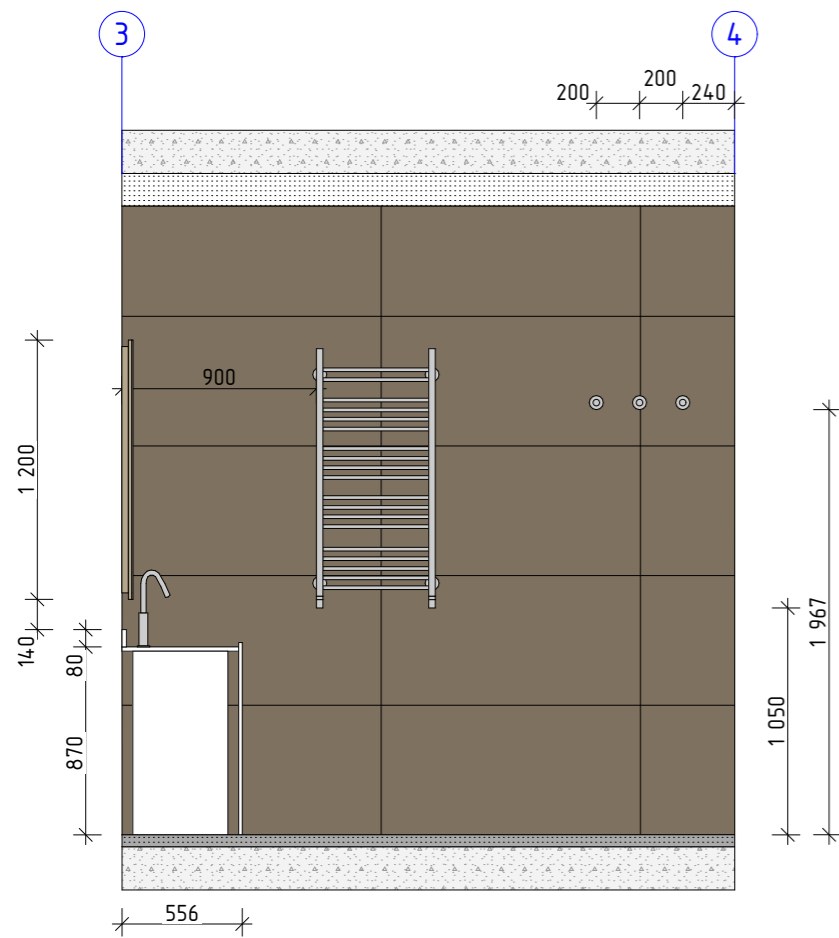
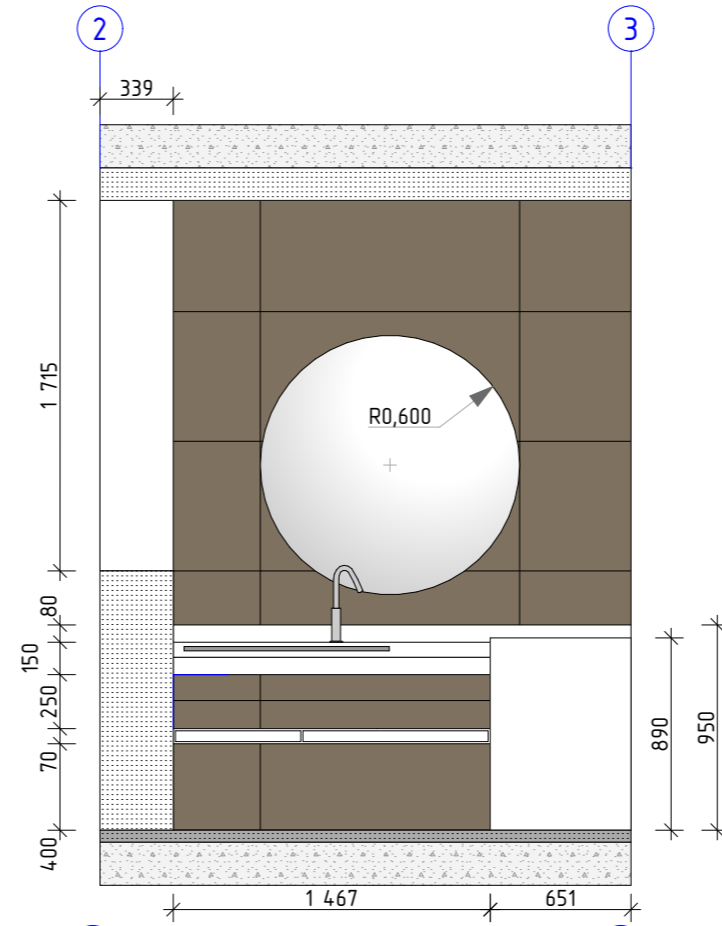
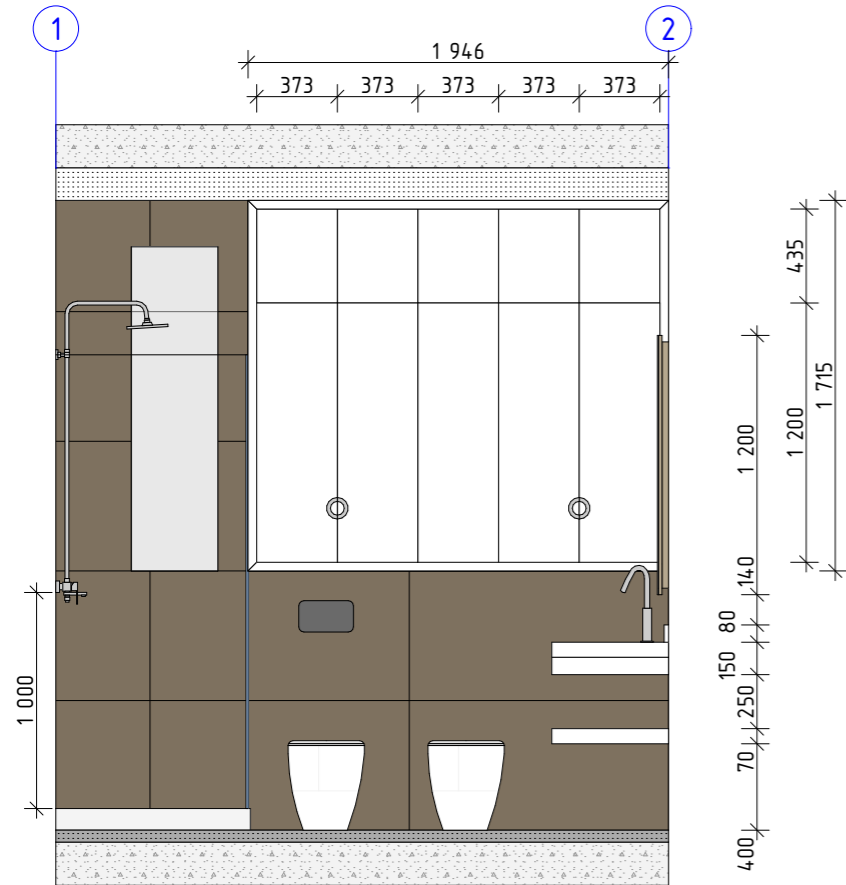

Примечание:  
- Все размеры перепроверить по месту

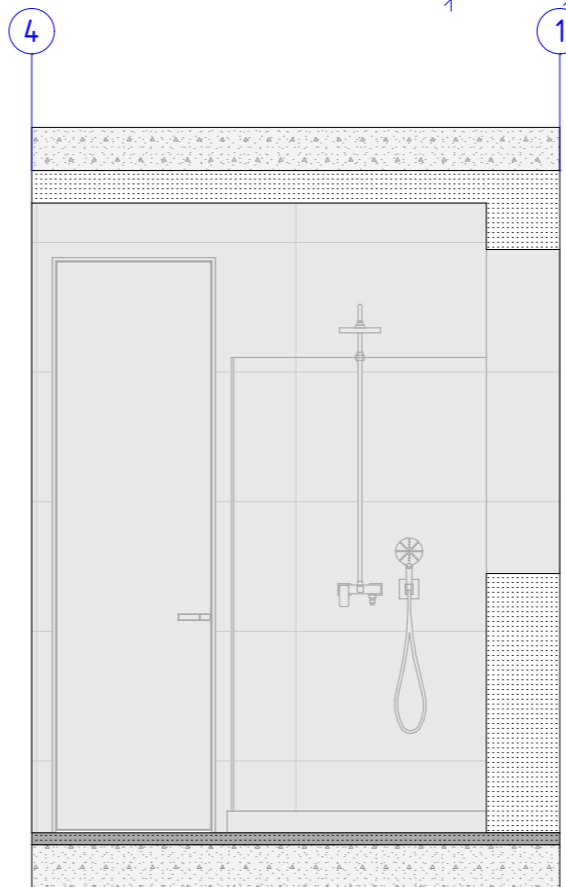
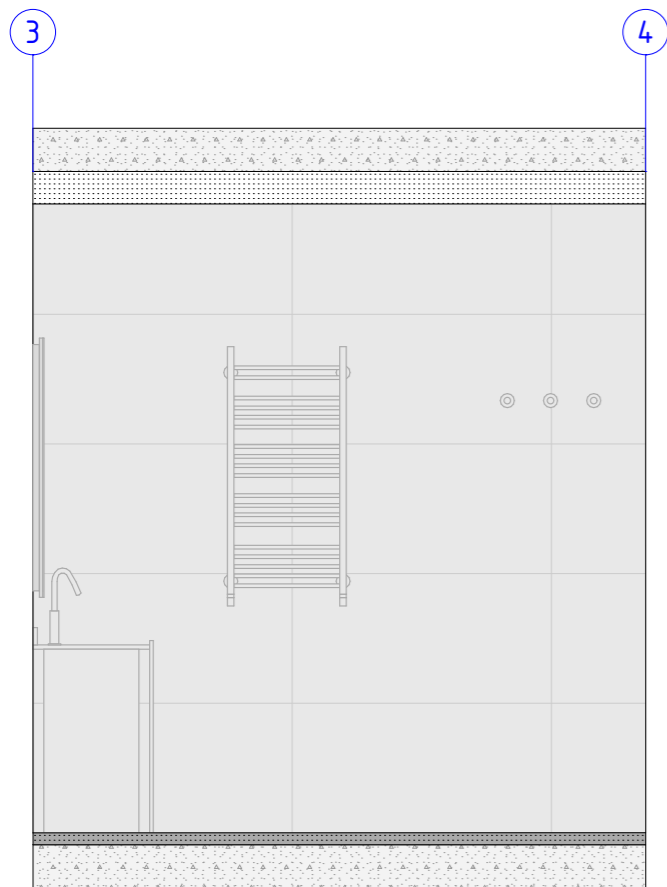
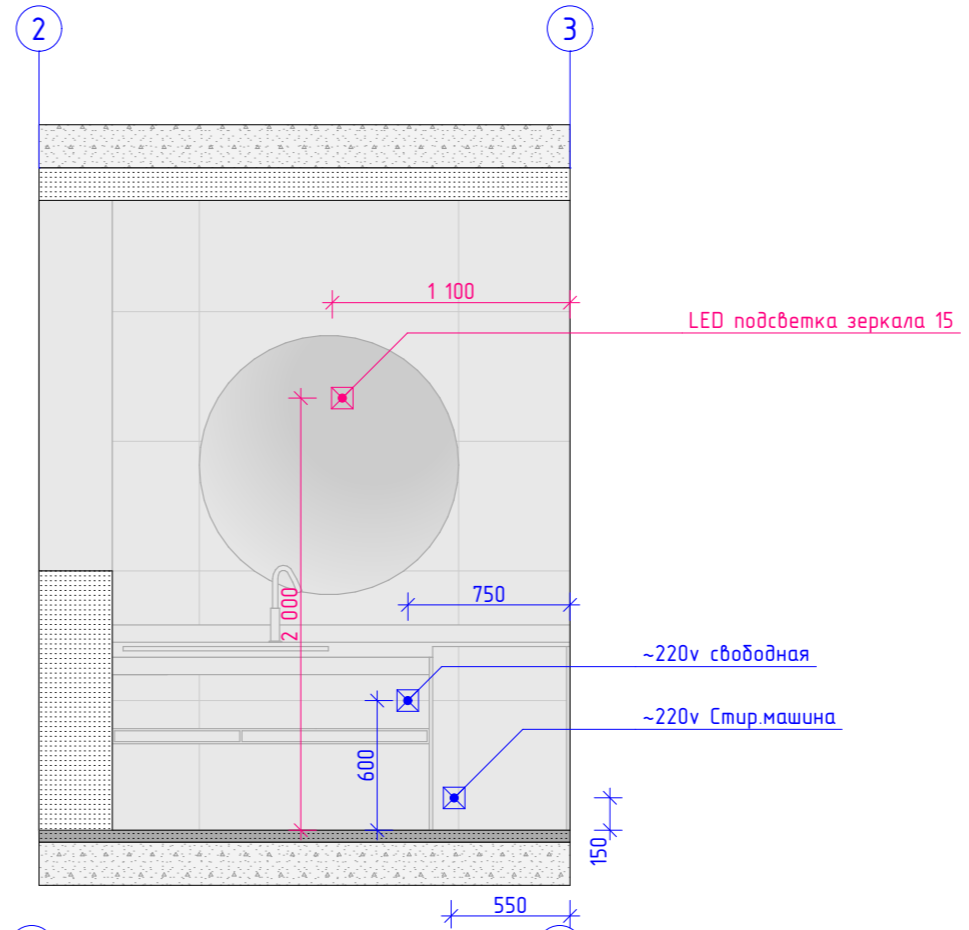
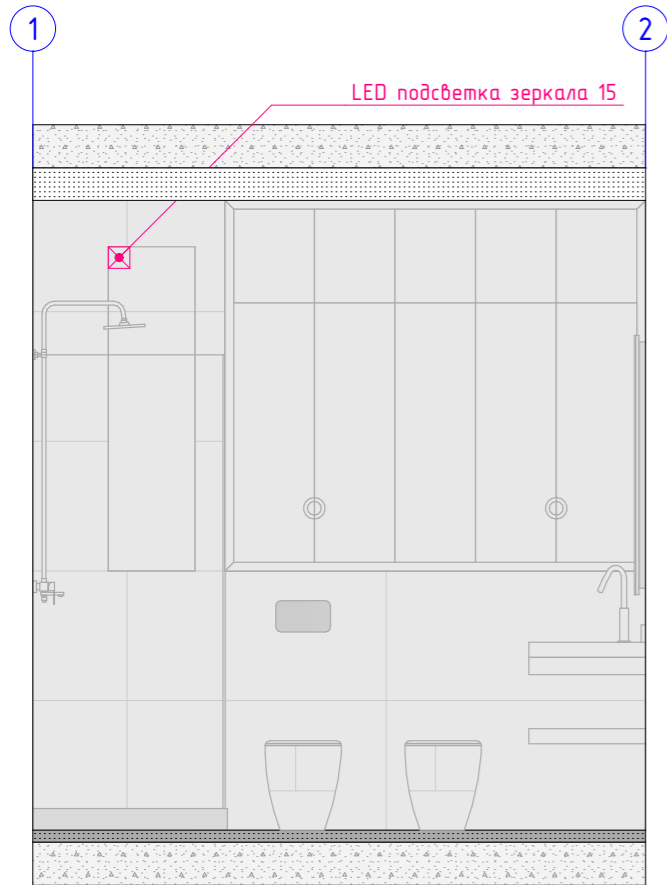

Примечание:  
- примыкание пола и стен Скрытый плинтус "Deartio Ликорн"

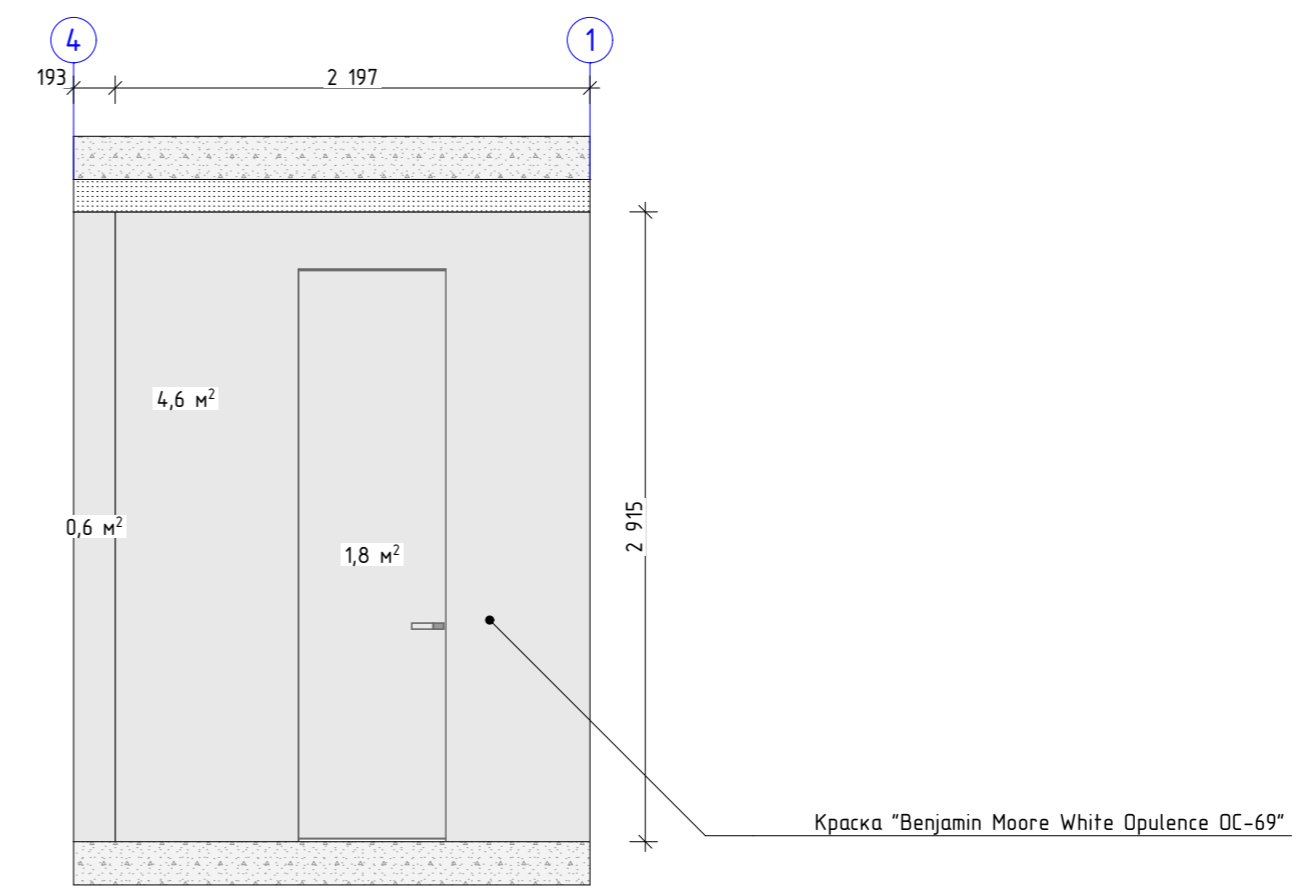
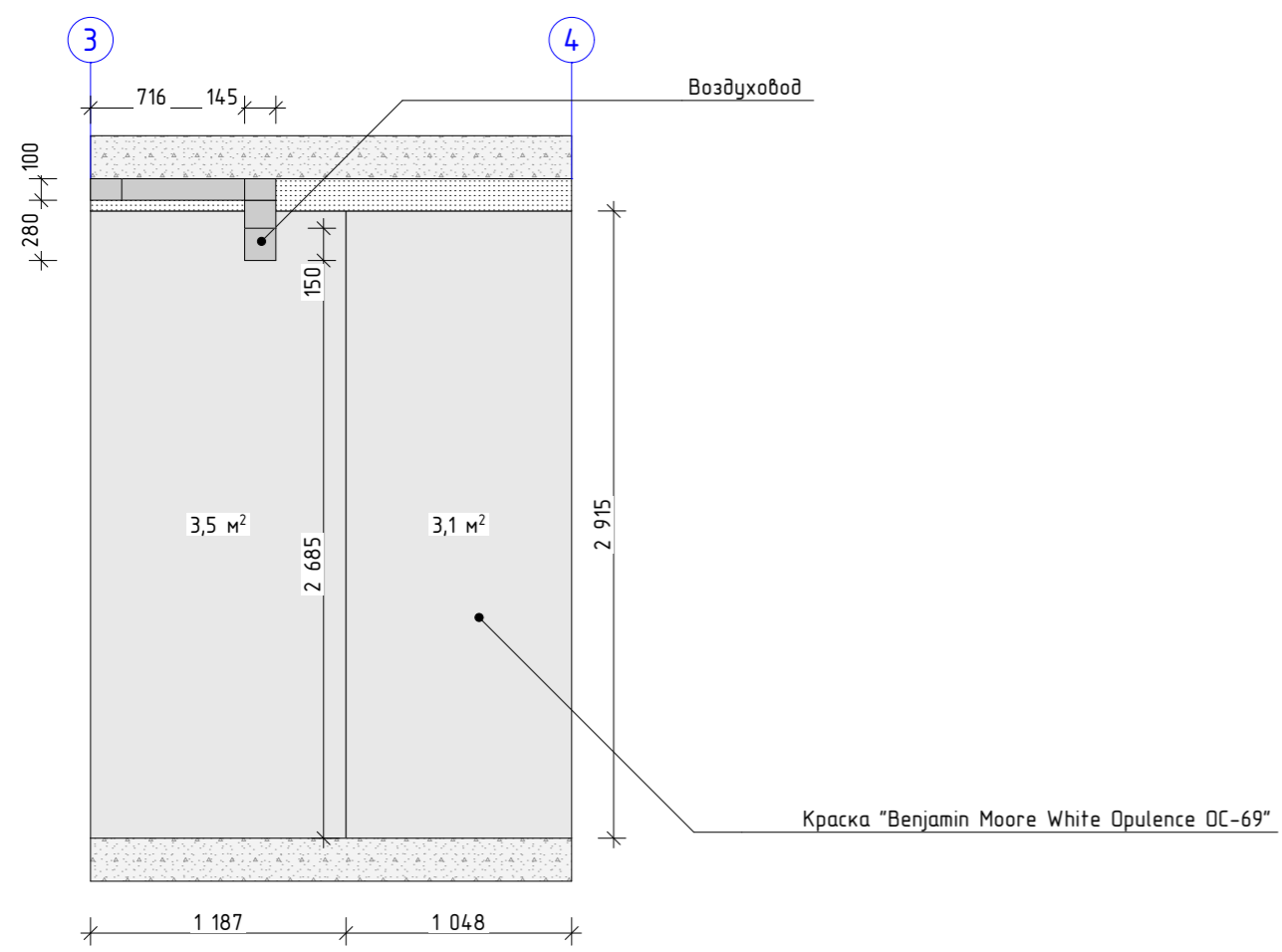
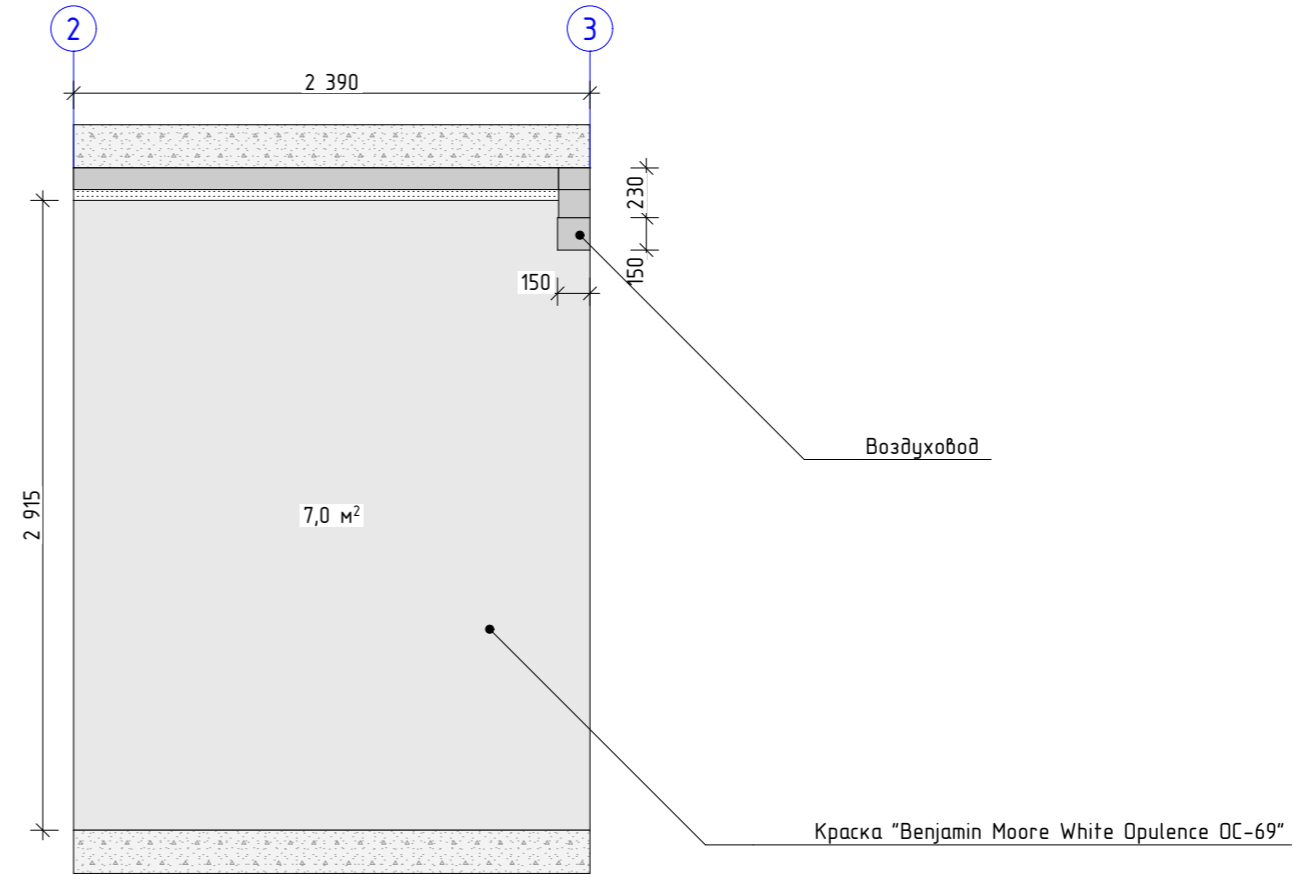
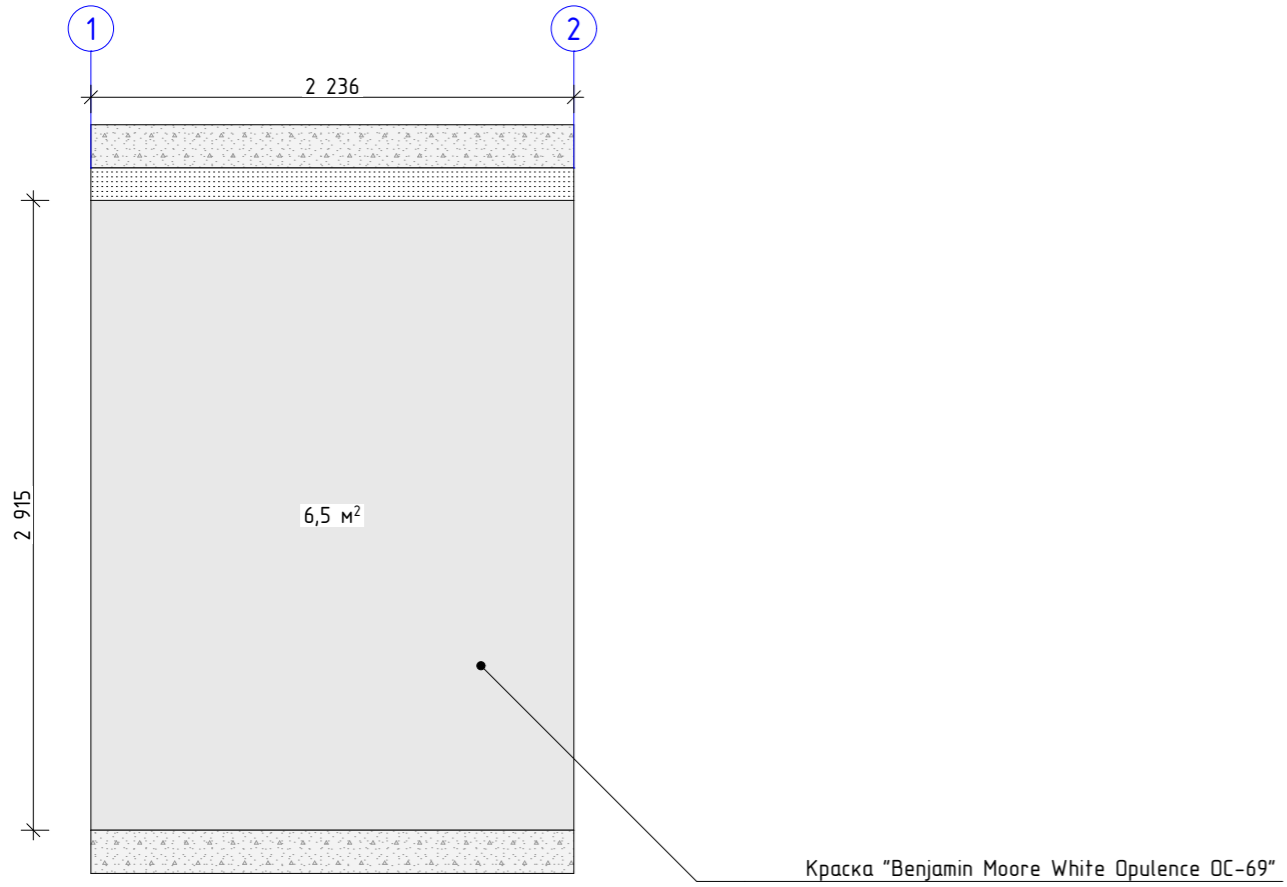

Условные обозначения	
	Общая площадь покрытия м/кв
Краска "Benjamin Moore White Opulence OC-69"	27,1

Примечание:  
- Все размеры перепроверить по месту

